

Dishwasher user manual

imagine the possibilities

Thank you for purchasing this Samsung product.
To receive more complete service,
please register your product at
www.samsung.com/register



features of your new samsung dishwasher

Your new Samsung Dishwasher will change the way you feel about doing dishes. From its extra large capacity to its energy efficiency, your new Samsung dishwasher has all the features to make your chores much less mundane.

1. Extra large capacity

The upper rack is slanted for larger dishes. The space has been maximized to accommodate a variety of dish sizes.

2. Elegant design with digital touch sensors

Your dishwasher features digital touch sensors in the control panel for simpler operation with a touch of elegance.

3. Increased convenience

The smart auto cycle determines the level of soil on the dishes and initiates the optimal cycle for cleaning. Use this feature to save water, energy, and time.

4. Extremely quiet operation

Efficient noise control technology gives you the quietest possible operation. Your new Samsung dishwasher is quieter than ever.

5. Self-cleaning filter

Cleaning the filter yourself is a thing of the past! This product keeps food waste internally while operating, then drains it automatically with the water.

6. Storm wash

With a jet stream like a geyser, Storm Wash effectively cleans big, heavily soiled pots with ease. Look for the built-in extra nozzle and spray in the specialized Storm Washing Zone.

7. Twin fan condensing drying

Two fans connected to one motor make for better drying performance. Still better, your dishwasher emits no hot steam. Instead, it mixes external fresh air with the internal hot steam during drying to eliminate the steam, making your dishwasher safer and easier to use.











This manual contains important information regarding the use and care of your new Samsung dishwasher. Refer to it for descriptions of the control panel, instructions on how to use the dishwasher, and tips for making the most of its state-of-the-art features and technologies. The cycle chart on page 22 offers an overview of the different cycles and the troubleshooting section on page 23 tells you what to do if something goes wrong.

safety information



Throughout this manual, you'll see Warning ⚠ and Caution ⚠ notes. These important safety instructions do not cover all possible situations that might occur. It is your responsibility to use caution when installing, maintaining, and operating your dishwasher. Samsung will not be liable for damages resulting from improper use.

IMPORTANT SAFETY INSTRUCTIONS

What the icons and signs in this user manual mean :

 WARNING	Hazards or unsafe practices that may result in severe personal injury or death.
 CAUTION	Hazards or unsafe practices that may result in personal injury or property damage.
 CAUTION	To reduce the risk of fire, explosion, electric shock, or personal injury when using your dishwasher, follow these basic safety precautions:
	Do NOT attempt.
	Do NOT disassemble.
	Do NOT touch.
	Follow directions explicitly.
	Unplug the power plug from the wall socket.
	Make sure the machine is grounded to prevent electric shock.
	Call the service center for help.

WARNING - When using the dishwasher, follow basic precautions, including the following:

-  Read all instructions before using the dishwasher.
As with any equipment using electricity, water, and moving parts, potential hazards exist.
Use the dishwasher only for its intended function.
Use only detergents or wetting agents recommended for use in a dishwasher, and keep them out of the reach of children.
When loading items to be washed:
 - Locate sharp items so that they are not likely to damage the door seal, and
 - Load sharp knives with the handles up to reduce the risk of cut-type injuries.
-  Do not wash plastic items unless they are marked "dishwasher safe" or the equivalent. For plastic items not so marked, check the manufacturer's recommendations.
-  Do not touch the HEATING ELEMENT during or immediately after use.

SAVE THESE INSTRUCTIONS

safety information

Do not operate the dishwasher unless all ENCLOSURE panels are properly in place.

Do not tamper with the controls.

Do not abuse, sit on, or stand on the door, lid, or dish racks of the dishwasher.

To reduce the risk of injury, do not allow children to play in or on the dishwasher.

To reduce the risk of fire or explosion:

- Under certain conditions, hydrogen gas may be produced in a hot water system that has not been used for two weeks or more. HYDROGEN GAS IS EXPLOSIVE. If the hot water system has not been used for such a period, before using the dishwasher turn on all hot water faucets and let the water flow from each for several minutes. This will release any accumulated hydrogen gas. As the gas is flammable, do not smoke or use an open flame during this time.

Remove the door to the washing compartment when removing an old dishwasher from service or discarding it.

After unpacking the dishwasher, keep the packaging out of the reach of children.

The dishwasher is extremely heavy. Do not attempt to move or carry the dishwasher by yourself. Two or more people are needed to move a dishwasher and avoid potential injuries.

Do not install the dishwasher near electrical components. Keep the dishwasher away from open flames.

Install and level your dishwasher on an uncarpeted floor that can support its weight.

Your dishwasher must be properly grounded. Never connect it to an ungrounded outlet. See page 11 for more information on grounding your dishwasher.

Connect the ground wire to the green ground connector in the terminal box.

After the dishwasher is installed, check that the drain hose is properly connected and that there is no leakage from the hose connectors. If the drain hose is loose, it may cause property damage.

The water supply line is susceptible to breakage. As time goes by, it becomes less flexible. Check the line periodically. If it is swollen, torn, cut or there is a water leak, replace it immediately.

To safely operate this appliance, familiarize yourself with its operations and exercise care when using it.

Do not put gasoline, solvents, or other flammable materials inside the dishwasher. Do not wash dishes exposed to these materials.

Keep your dishwasher detergent out of the reach of children. Detergent has an adverse effect on human organs. It contains elements for polishing and is corrosive. Avoid letting the detergent come into contact with your skin and eyes.

Do not push or place pressure on the door when it is open, as this may damage the dishwasher or cause harm.

Do not allow children to play in or on the dishwasher. They may harm themselves or damage the dishwasher.



Disconnect the power cable (or disconnect the circuit breaker) before servicing your dishwasher.

SAVE THESE INSTRUCTIONS

Do not repair, replace, or service any part of your dishwasher yourself. Disassembly, repairs and modifications are permitted by authorized service technicians only. Work done by an unauthorized person may void your warranty.

Before disposing of your dishwasher, remove the door of the washing compartment or the door latch so that children or small animals do not get trapped inside.

If the dishwasher is left unused for an extended period of time, turn off the water supply.

This dishwasher is intended for residential use only.

BEFORE USING YOUR DISHWASHER



WARNING



Tip-Over Hazard

- Do not use the dishwasher until it is correctly installed.
- Do not push down on an open door.
- Do not place excessive weight on the open door.



Electric Shock Hazard

Failure to follow these instructions can result in death, fire, or electric shock:

- Electrically ground the dishwasher
- Connect the ground wire to the green ground connector in the junction box.
- Do not use an extension cord.

SAVE THESE INSTRUCTIONS

contents

SETTING UP YOUR DISHWASHER

7

- 7 Unpacking your dishwasher
- 7 Checking parts
- 8 Control panel
- 10 Cycle selector
- 10 Progress lights
- 11 Meeting installation requirements

USING YOUR DISHWASHER

12

- 12 Basic guidelines
- 14 Adjusting the angle of the plate supports
- 15 Adjusting the height of the upper rack
- 15 Removing the upper rack
- 16 Loading the lower rack
- 16 Loading the upper rack
- 17 Using the cutlery basket
- 18 Using the dispenser

CLEANING AND MAINTAINING YOUR DISHWASHER

20

- 20 Cleaning the exterior
- 20 Cleaning the interior
- 20 Cleaning the nozzles
- 21 Storing your dishwasher

CYCLES

22

- 22 Cycle chart

TROUBLESHOOTING

23

- 23 Check these points if your dishwasher...
- 26 Information codes

APPENDIX

27

- 27 Helping the environment
- 27 Specifications

setting up your dishwasher

Be sure to have your installer follow these instructions closely so that your new dishwasher works properly and that you're not at risk of injury when washing dishes.

UNPACKING YOUR DISHWASHER

- Once your new dishwasher has been delivered to you, carefully unpack it and check for any damage. If the dishwasher has been damaged, make note of it on the waybill and keep a copy. Do not install the dishwasher, and contact Samsung Customer Service at the number listed below.
- If there is no damage to the product, you can proceed with the installation. If you are going to install it yourself, make sure to read through the installation guide and follow the directions inside.
- After unpacking your dishwasher, keep the packaging out of the reach of children to ensure their safety.

CHECKING PARTS

When your dishwasher has been unpacked, make sure you've received all the parts shown below. If your dishwasher was damaged during shipping, or if you do not have all the parts, contact **Samsung Customer Service at 1-800-SAMSUNG (726-7864)**

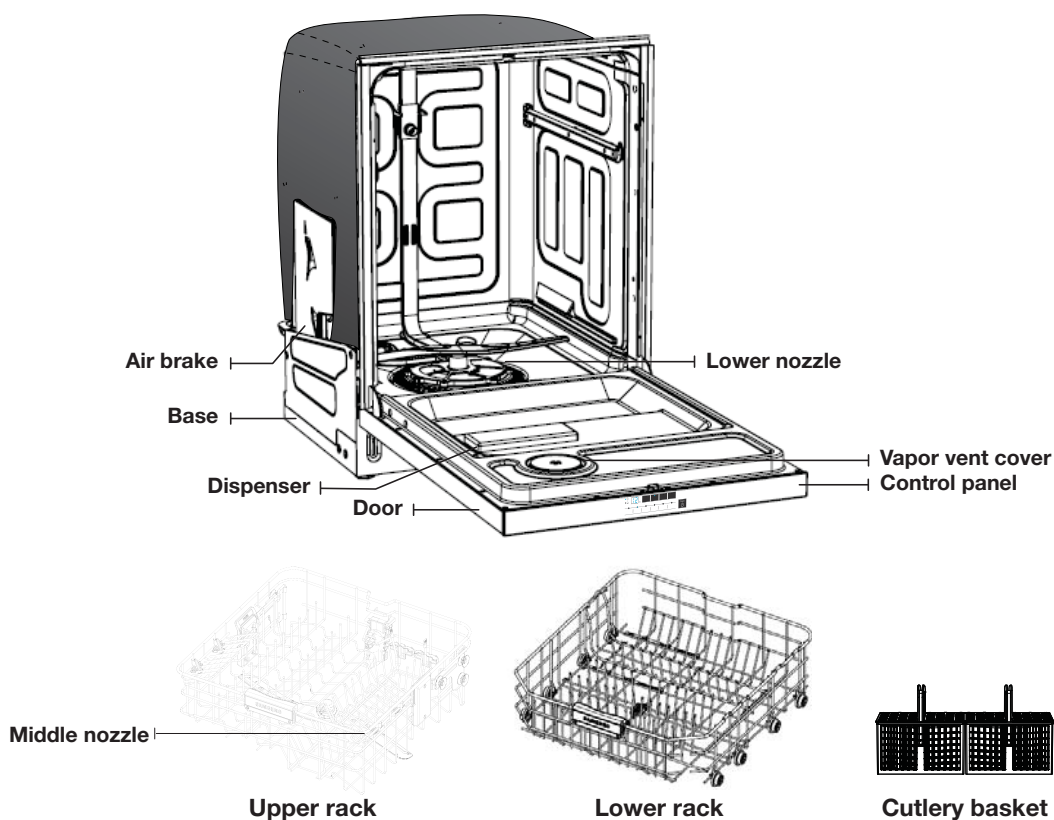



 Accessory parts - User/Installation manual, Installation Kit.

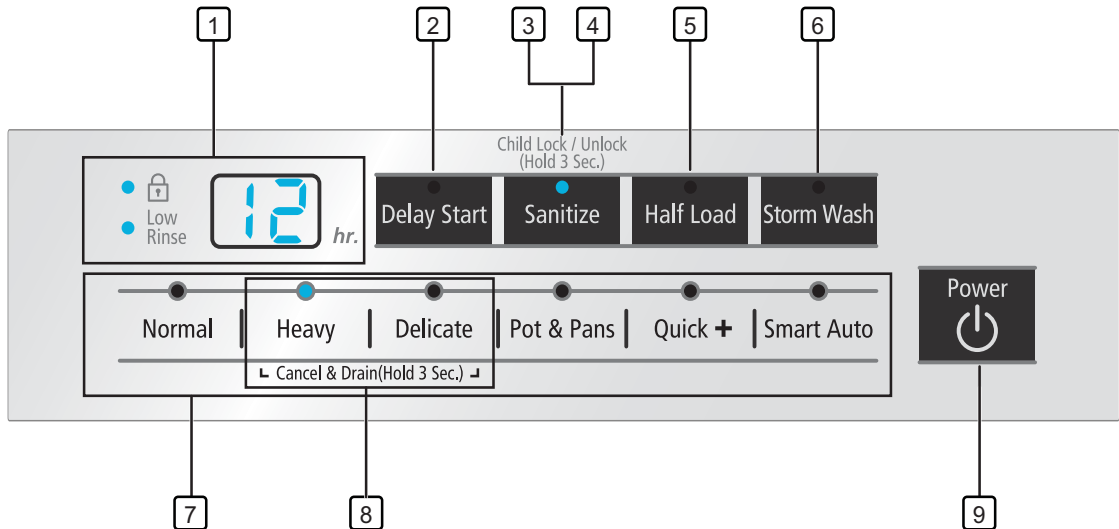

setting up your dishwasher

CONTROL PANEL

DMT800 Series



1 DISPLAY	<p>Displays wash information (Delay start hours, Child lock/unlock, Low rinse), and error messages.</p> <p>When Low rinse remains illuminated, there is no rinse agent in the dispenser. Refill the rinse aid dispenser.</p> <p>If an error occurs during an operation, an error message is displayed with a warning sound. Refer to the Information codes page. (see page 25)</p>
2 DELAY START	<p>Delay a cycle for up to 24 hours in one-hour increments. The hour displayed indicates the time at which the wash will be started.</p>
3 SANITIZE	<p>The temperature rises to 162 °F (72 °C) in the final rinse cycle for high temperature sanitization.</p> <p>If you select the Sanitize option, the “Sanitize” lamp blinks when the water temperature reaches the sanitary temperature (over 155 °F (68 °C)), and then remains illuminated until the Sanitize option ends. When you open the door or press Power button, the “Sanitize” lamp turns off.</p> <ul style="list-style-type: none"> You cannot select the Delicate cycle if you select the Sanitize option. The Sanitize feature is in accordance with NSF/ANSI Standard 184 for Residential Dishwashers. Certified residential dishwashers are not intended for licensed food establishments. Your dishwasher is NSF Certified. <p>The cycle that is NSF certified is the Heavy Cycle with the sanitize option selected.</p>

<p>4 CHILD LOCK/ UNLOCK</p>	<p>This option allows you to lock the buttons on the control panel so children cannot accidentally start the dishwasher by pressing the buttons on the panel.</p> <p>To lock and unlock the buttons on the control panel, hold the Sanitize button down for three(3) seconds.</p> <ul style="list-style-type: none"> - When Power is On : Hold down the Sanitize button for three (3) seconds. - When Power is Off : Push the Power button first, and then hold down the Sanitize button for three (3) seconds.
<p>5 HALF LOAD</p>	<p>Select this option to wash a small load of dishes. We recommend that you place dishes in the lower rack when you use this feature.</p> <p> When you select Half Load, the dishwasher will not wash dishes placed in the upper rack.</p> <p>If you select the Half Load option, both water and electricity consumption are reduced.</p>
<p>6 STORM WASH</p>	<p>Use this option when you want to wash pots and pans, durable serving bowls, and other large, very dirty, hard to clean dishes.</p> <p>To use Storm Wash, place the dishes face down in the marked Storm Wash area in the lower basket.</p> <p> You cannot select the Delicate cycle if you select the Storm Wash option.</p>
<p>7 CYCLE SELECTOR</p>	<p>Select the appropriate wash cycle depending on the soil level of your dishes. After you select a cycle, the Cycle On light for that cycle lights up. If you want to cancel the selected cycle, press the selected cycle button again.</p>
<p>8 CANCEL & DRAIN</p>	<p>To cancel a cycle currently running and drain the dishwasher, hold down both the Heavy and Delicate buttons for three (3) seconds.</p>
<p>9 POWER</p>	<p>When you press the Power button, the entire display turns on and off, and then the light of the most recently finished cycle lights up.</p> <p>When the cycle you selected has finished, all other indicator lights are turned off and the "Clean" light is illuminated for 10 minutes.</p> <p>Then, the Power turns off automatically.</p>

 You can select options (Delay start, Sanitize, Half load, or Storm wash) before starting a cycle. If you change the cycle after selecting an option, the original cycle is reset.

setting up your dishwasher

CYCLE SELECTOR

DMT800 Series

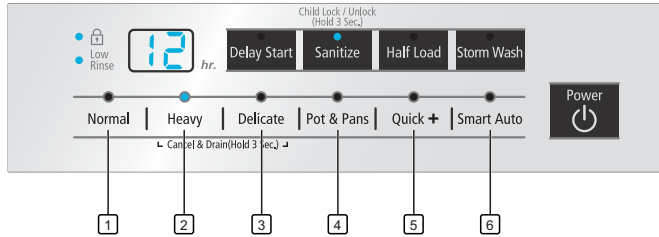

1	NORMAL	Use this cycle for regular dinner dishes.
2	HEAVY	Use this cycle for heavily soiled dishes, and dishes with heavy oil.
3	DELICATE	Use this cycle for normally soiled dishes or fragile items such as glasses.
4	POT & PANS	Use this cycle for hard-to-clean, heavily soiled dishes, pot & pans, and dishes with heavy oil.
5	QUICK +	Use this cycle for lightly soiled dishes.
6	SMART AUTO	This cycle detects the level of soil and automatically initiates the optimal cycle after a few minutes of operation.

PROGRESS LIGHTS

DMT800 Series

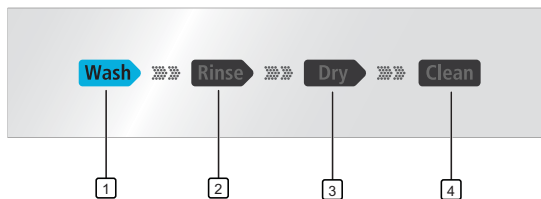

1	WASH	When the dishwasher is in a wash portion of a cycle, the Wash light is illuminated.
2	RINSE	When the dishwasher is in a rinse portion of a cycle, the Rinse light is illuminated.
3	DRY	When the dishwasher is in a drying portion of a cycle, the Dry light is illuminated.
4	CLEAN	After the dishwasher has completed all portions of a cycle, all other indicator lights are turned off and the Clean light is illuminated for 10 minutes. If you open the door when the Clean light is illuminated, it turns off immediately.

 When the dishwasher starts a cycle, the light corresponding to the current operation turns on to show the progress of the cycle. When that portion of the cycle is complete, the illuminating light turns off.

MEETING INSTALLATION REQUIREMENTS

Electrical supply and grounding



To prevent unnecessary risk of fire, electric shock, or personal injury, all wiring and grounding must be done in accordance with the National Electrical Code ANSI/FNPA, No. 70 Latest Revision and local codes and ordinances. It is the personal responsibility of the appliance owner to provide adequate electrical service for this appliance.



Never use an extension cord.

When preparing for installation, ensure that your power supply offers:

- A 120 Volt 60 Hz 15 AMP fuse or circuit breaker
- An individual branch circuit serving only your dishwasher

Your dishwasher must be grounded. If your dishwasher malfunctions or breaks down, grounding will reduce the risk of electric shock by providing a path of least resistance for the electric current.



Never connect the ground wire to plastic plumbing lines, gas lines, or hot water pipes.

GROUNDING INSTRUCTIONS

For a permanently connected appliance:

This appliance must be connected to a grounded metal, permanent wiring system, or an equipment-grounding conductor must be run with the circuit conductors and then connected to the equipment-grounding terminal or lead on the appliance.

Water supply

The hot water supply line pressure must be between 20~120 psi (140~830 kPa).

Adjust the water heater to deliver water between 120°F (49°C) ~ 149 °F (65 °C).



Most plumbing supply stores sell water supply lines of various lengths up to 10 feet (305 cm) long.

You can reduce the risk of leaks and water damage by:

- Making water faucets easily accessible.
- Turning off faucets when the dishwasher is not in use.
- Periodically checking for leaks at water supply line fittings.



Before using your dishwasher for the first time, check all connections at the water supply valve and faucets for leaks.

Flooring

For safety, your dishwasher must be installed on a solidly constructed floor.

Never install your dishwasher on a platform or poorly supported structure.

Your dishwasher must be properly installed in accordance with the Installation Guide before you use it. If you did not receive an Installation Guide with your dishwasher, you can obtain one by visiting our website at www.samsung.com.

using your dishwasher

BASIC GUIDELINES

1. Open the door and load your dishes (see page 16).
 - Place dishes into the upper and lower racks, unless you have selected half load.
 - Remove any food remains from the dishes before placing them in the rack(s).
 - After placing the dishes into the racks, rotate the nozzles by hand to check whether any of the dishes will interfere with them.
 - Check the dishes location not to block the detergent dispenser opening.
2. Add detergent to the dispenser (see page 18).
 - Make sure to use only automatic dishwasher detergent.
 - Refer to “Using the dispenser” on how to add detergent.
3. Press the **Power** button.
 - When you press the **Power** button, the entire display turns on and off, and then the cycle light of the most recently finished cycle lights up.
 - If “**Low rinse**” is illuminated, you **should refill the rinse aid** dispenser to improve washing and drying performance.
4. Select an appropriate cleaning cycle depending on the soil level of the dishes. (see pages 10 and 22).
 - Press the appropriate cycle button.
 - When you press a cycle button, the cycle indicator light is illuminated. If you press the cycle button again, the light turns off and the cycle is canceled.
 - For information about selecting a cycle according to the soil level of the dishes, see “Cycle Selector”.
5. Close the door.
 - Push the racks back so that they are in place. Close the door.
 - When the door is closed, the dishwasher will start the draining after a few seconds and the cycle you selected.
 - Make sure to close the door firmly. If the door is slightly ajar, the selected cycle will not start automatically.
6. When the wash cycle is completed.
 - The **Clean** light illuminates and the dishwasher sounds a chime.
 - The power is automatically turned off after 10 minutes.



If you want to load more dishes or pause the dishwasher while it is already running, make sure to open the door slowly and carefully as there is a possibility of injury from the hot steam inside the dishwasher. (If the door is opened while the dishwasher is running, a safety mechanism is activated and stops the cycle.)



You should use rinse aids for better drying performance. You can further improve drying performance by also selecting the Sanitize option.

If “Low rinse” lamp lights during a cycle, the dishwasher adds 30 more minutes to the Drying cycle automatically after the Clean light illuminates.

When the water temperature of the last rinse of the sanitize option reaches the sanitary temperature (over 155 °F (68 °C)), the Sanitize lamp blinks, and then remains illuminated until the Sanitize option ends. When you open the door or press the Power button, the “Sanitize” lamp turns off.

Touch controls

Touch controls allow you to operate the dishwasher easily.

- They are convenient to operate, with a soft touch.
- Have a simple and stylish design.
- Are easy to clean.

If you have children or you want to clean the Control Interface, we recommend activating the Child lock/unlock feature to lock the control buttons.

- Children will not be able to accidentally start the dishwasher by touching the controls with this option selected.
- If a cycle is running, buttons will not respond.
- If dishwasher is off, only the **Power** button responds.



WARNING

Do not wash the following items

- **Acrylic, Aluminum:** Dishes with printed gold rim decoration may become discolored.
- **Dishes treated with adhesive:** Treated plastics, wood, ivory, copper and tin may come loose.
- **Plastics with a temperature tolerance less than 194 °F (90 °C) :** Thin plastics wash and dry poorly, and may be damaged due to elevated wash temperatures.
- **Tin:** Tin should be washed by hand and dried immediately as it may rust.
- **Wooden utensils:** Wooden items may crack.



WARNING

When using the dishwasher, try to arrange the dishes properly as described on page 16.

- You should remove food remains such as bones, fruit seeds, etc. and any other waste such as toothpicks, paper, etc. from the dishes as these may cause damage to the dishes, create noise, or cause the dishwasher to malfunction.
- Select the appropriate cycle depending on the level of soil and the type of dishes.
- Use only the proper amount of detergent and rinsing agent.

using your dishwasher

ADJUSTING THE ANGLE OF THE PLATE SUPPORTS

You can adjust the angle of the tines in the upper rack to three different positions to match the size and shape of your dishes. To adjust the tines, grasp the handle at the back of the rack and push it left or right. See the illustration below.

In the lower rack, you can easily remove the plate support to make room for large items such as pots and pans. To remove the plate support, lift up the handles (A). To refit the plate support, align it so it is in place, and then push down on the handles (A). To fold down the fold-down tines on the lower rack, remove the rack from the dishwasher, turn the rack over, grasp the tine (B), and then push it backward. See the illustration below.

Upper rack

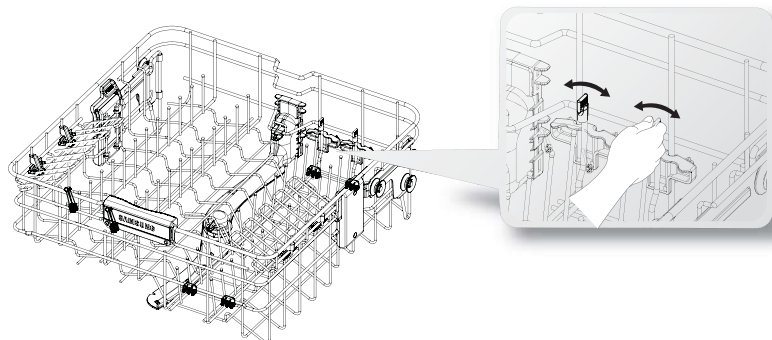

Lower rack

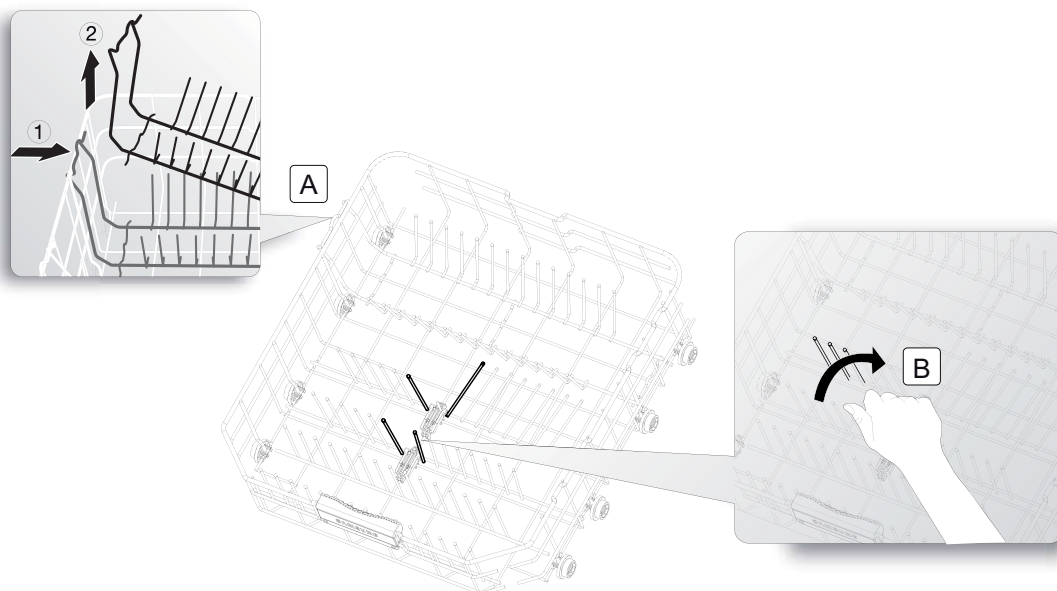

ADJUSTING THE HEIGHT OF THE UPPER RACK

You can adjust the height of the upper rack in your Samsung dishwasher so that the lower rack can accommodate larger sized dishes. Depending on where you set the upper rack height, the lower rack can accommodate plates up to 14 in. (36cm) in diameter and the upper rack can accommodate plates up to 12 in. (30cm) in diameter.

DMT800 Series

1. To lower the upper rack by 2 in. (5 cm), press the 'A' levers located at the left and right sides of the upper rack and push the upper rack downwards slightly at the same time.
2. To raise the upper rack, just pull the upper rack upwards without operating any levers. The levers will latch and the upper rack will move to the high position.

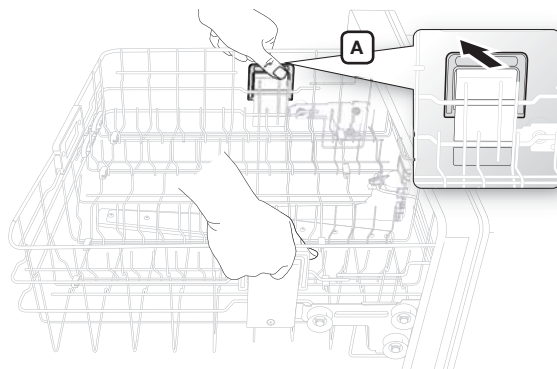

We recommend adjusting the height of the upper rack before loading dishes into the rack. If you adjust the the rack after loading the dishes, you may damage the dishes.

REMOVING THE UPPER RACK

Pull the upper rack towards the front and then remove it by lifting it up slightly and pulling it towards the front. See the illustrations below.



While the upper rack is removable, it must be installed for the dishwasher to operate properly. If you attempt to operate the dishwasher without the rack, noise will occur and the dishwasher will perform poorly.

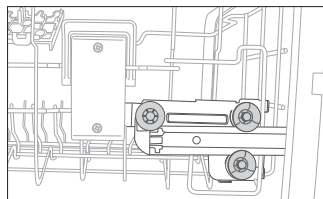

Step 1.

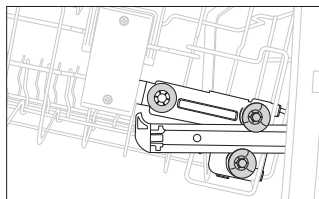

Step 2.

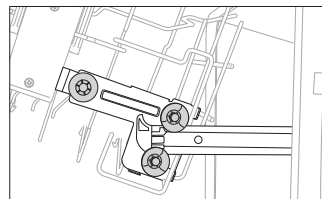

Step 3.

Using the spread nozzle instead of the upper rack

You can use the extra spread nozzle instead of the upper rack when you wash tall items such as oven's tray in the lower rack. Remove the upper rack, insert the extra spread nozzle to the middle of duct nozzle, and load tall items in the lower rack.



Insert the spread nozzle into the middle outlet of duct nozzle and turn the spread nozzle clockwise to lock. Refer to the illustration to the right.

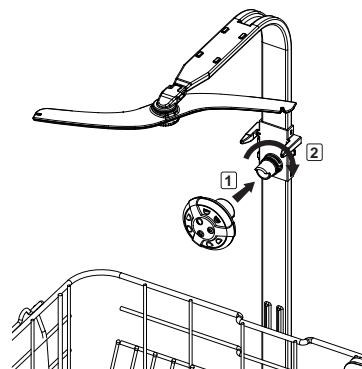

using your dishwasher

LOADING THE LOWER RACK

Load cookware (pots, pans, etc.), up to 14 in. (36 cm) in diameter into the lower rack. The lower rack has been especially designed for dinner dishes, soup bowls, plates, pots, lids, casserole dishes, and plates. Load your plates into the center column of the rack so their open sides face towards the right. Load large items such as pans and pots into the dishwasher so their open sides face downwards. We recommend loading cups, stemware and small plates into the upper rack. See the recommended loading patterns below.



12 place setting



10 place setting

LOADING THE UPPER RACK

The upper rack has been designed for small plates, mugs, glasses, and plastic items marked “dishwasher safe”. Load your plates into the dishwasher so their open sides face forward. Make sure the loaded dishes do not interfere with the rotation of the nozzle which is located at the bottom of the upper rack. (Check this by rotating the nozzle by hand.) When loading dishes, pull the upper rack out sufficiently so you can load it without striking the counter above.



12 place setting



10 place setting

Using the glass support

You can load cups or glasses onto the glass support. This is also very convenient for washing wine glasses. Hang your wine glasses onto the pegs of the glass support. You can fold the glass support back when it is not being used.

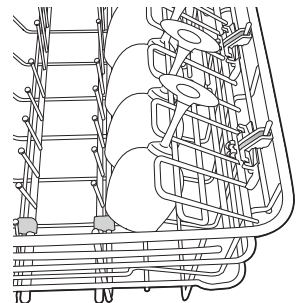

Loading the large items into the Storm zone

You can load large items such as pots and pans into the Storm Zone - identified by red guide lines - in the lower rack for more effective cleaning. When you select the Storm Wash option, an additional, powerful jet is activated and directed at items in the Storm Zone. Make sure pot handles and other items do not interfere with rotation of the nozzles.

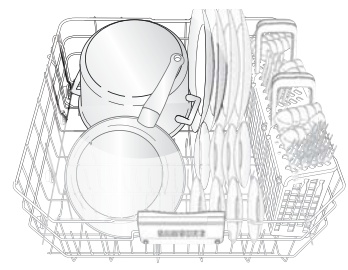

USING THE CUTLERY BASKET

The cutlery basket consists of two compartments. You can place each knife, spoon, or fork separately into the spoon stands in the basket's covers to prevent chipping and discoloration.

DO NOT let any item extend through the bottom.

- 1 Small forks
- 2 Spoons
- 3 Knives
- 4 Large spoons and forks
- 5 Medium-sized forks
- 6 Remaining items

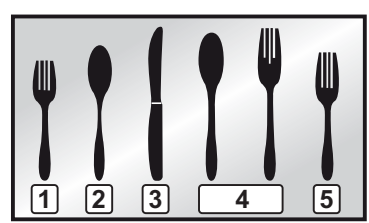

Suggested arrangement for a 12 place setting

The spoon stands as seen from above with the suggested placement of cutlery items. Match the numbers in the diagram to the numbers in the list of cutlery items above.

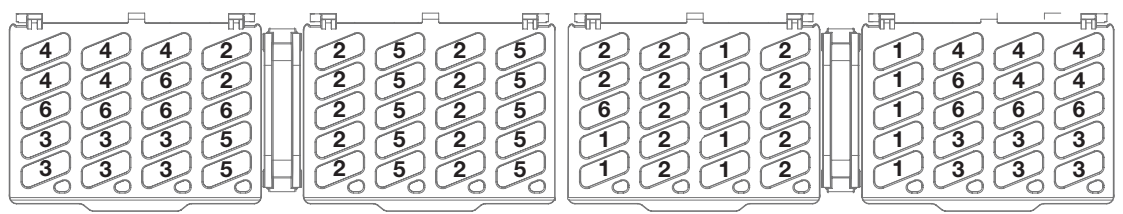

You can use the cutlery basket with the cover open. Refer to the illustration to the right.

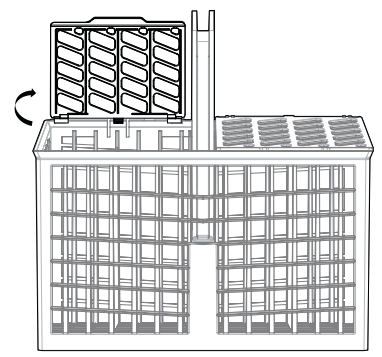

using your dishwasher

USING THE DISPENSER

Filling the detergent dispenser

1. Open the cover by pushing the cover latch downwards.

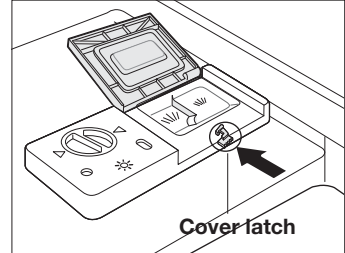

2. Add the recommended amount of detergent to the main wash dispenser using the table below.

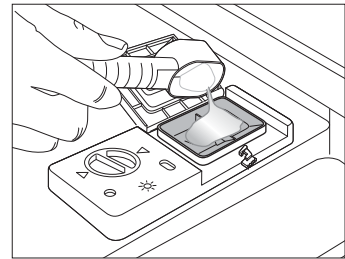

3. Close the dispenser cover. You will hear a 'click' when it is closed correctly.

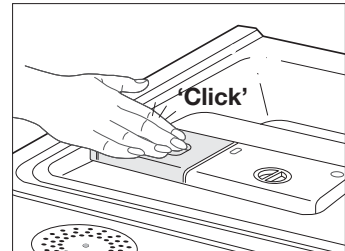

4. When you select the Heavy cycle, add the recommended amount of detergent to the pre-wash dispenser using the table below.

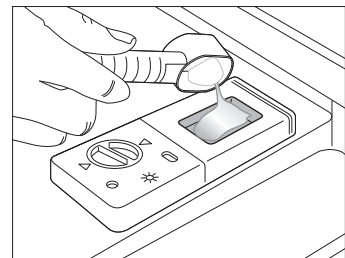

The cover opens automatically to dispense the detergent during the wash.

CYCLE	AMOUNT OF DETERGENT	
	Main wash dispenser	Pre-wash dispenser
Normal, Delicate, Quick +, Smart Auto	0.5 oz (15 g)	No detergent
Heavy, Pot & Pans	0.7 oz (20 g)	0.2 oz (5 g)

 The numbers inside the dispenser refer to grams.

Filling the rinse aid dispenser

Your dishwasher has been designed to use liquid rinse aid.

The use of a rinse aid greatly improves the drying performance after the final rinse.

1. Turn the dispenser knob counterclockwise to open the cover.

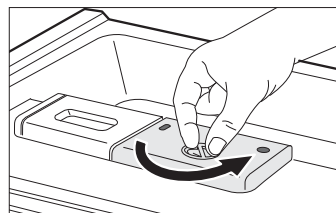

2. Pour rinse aid into the opening until the indicator points to "MAX." Avoid overfilling the dispenser.



3. Adjust the amount of rinse aid released during the rinse operation.

You can choose one of four levels (1~4). The higher the number, the larger the amount of rinse aid released. The factory default is 3.

When the rinse dispenser is filled up, it is good for about 40 washes.

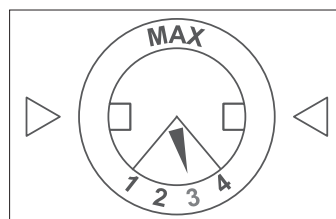

4. Close the cover.
Turn the dispenser knob clockwise.

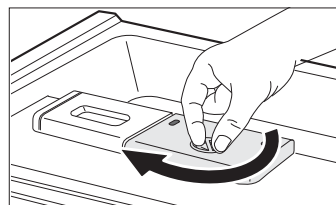

 We strongly recommended using only liquid rinse aid.

cleaning and maintaining your dishwasher

Keeping your dishwasher clean improves its performance, reduces unnecessary repairs, and lengthens its life.

CLEANING THE EXTERIOR

It's best to clean spills on the outside of your dishwasher as they occur. Use a soft damp cloth on the control panel to gently wipe away spills and dust. Do not use benzene, wax, thinner, chlorine bleach, or alcohol. These materials may discolor the inner walls and cause stains. Do not clean the dishwasher by sprinkling water over it and avoid letting water come into contact with any of the electrical parts.

 If your dishwasher has a stainless steel door panel, you can clean it with a stainless steel cleaner for Home Appliances or similar product using a clean, soft cloth.

CLEANING THE INTERIOR

Clean the interior of your dishwasher periodically to remove any dirt or food particles. Wipe the inside of the dishwasher and the inner part of the door with a wet dishcloth. We recommend filling the detergent dispenser with dish detergent, and then running the dishwasher empty periodically using either the Normal or Quick cycle with the sanitize option. This will keep your dishwasher clean.

If white spots and odor are still present in your dishwasher, run the Normal cycle with the dishwasher empty and without detergent until it flushes. Then, interrupt the cycle and put an 8 ounce cup of white vinegar into the lower basket. Close the dishwasher and let the cycle finish.

 Do not remove the Seal tub front (the long rubber seal enclosing the opening of the dishwasher).

CLEANING THE NOZZLES

If your dishwasher does not seem to be cleaning adequately or the nozzles seem clogged, you can clean each of the nozzles. When removing the nozzles, take care as they may break.

Lower nozzle

1. Check whether the nozzle holes are clogged by food particles.
2. If cleaning is needed, remove the nozzle by pulling it upwards.
3. Clean the nozzle, and then push it back into place.
4. Check whether the nozzle is engaged correctly by rotating it by hand.

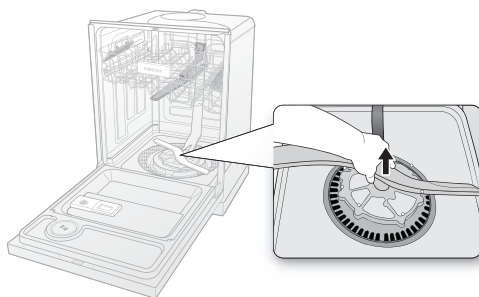

Middle nozzle

1. Pull the upper rack towards the front and remove it.
2. Check whether the nozzle holes are clogged by food particles.
3. If cleaning is needed, remove the nozzle.
4. To remove the nozzle, unfasten and remove the nut, and then remove the nozzle.
5. Clean the nozzle, re-insert it, and fasten the nut.
6. When fastening the nut, turn it firmly by hand.
7. Check whether the nozzle is engaged correctly by rotating it by hand.

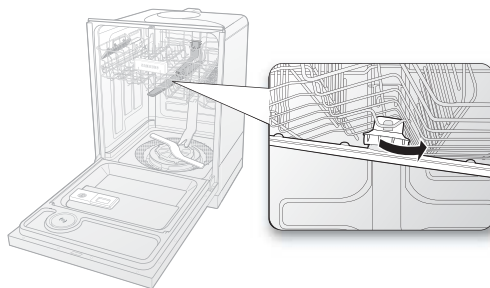

Upper nozzle

1. Check whether the nozzle holes are clogged by food particles.
2. If cleaning is needed, remove the nozzle.
3. To remove the nozzle, pull out the upper rack first, unfasten the nozzle cap by turning it counterclockwise, and then remove the upper nozzle.
4. Clean the nozzle, re-insert it, and then fasten the nozzle cap to the nozzle by turning the cap clockwise.
5. Check whether the nozzle is engaged correctly by rotating it by hand.

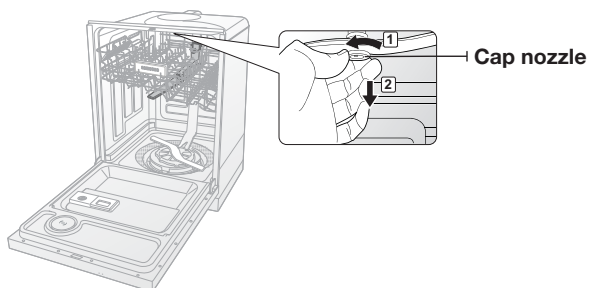

STORING YOUR DISHWASHER

If you need to store your dishwasher for an extended period of time, first drain and disconnect it. If you leave water in the hoses and internal components, you can damage the dishwasher.

After draining and disconnecting the dishwasher, be sure to turn off the water supply valve and circuit breaker.

cycles

CYCLE CHART

(●: Basic, ○: Flexible step)

Cycle	Pre-wash1	Pre-wash2	Main wash	Rinse1	Rinse2	Rinse3	Last Rinse [Sanitize]	Dry	Water [gal(ℓ)]	Time (min)
Normal	●	○	● 120 ~ 138 °F (49 ~ 59 °C)	○	●		● 136 °F (58 °C) [162 °F (72 °C)]	●	3.6-6.7 (13.6-25)	110-132
Heavy	●	●	● 140 °F (60 °C)	●	●	●	● 158 °F (70 °C) [162 °F (72 °C)]	●	8.1 (30.6)	152
Delicate	●		● 122 °F (50 °C)	●	●		● 140 °F (60 °C)	●	4.7 (17.7)	107
Pot & Pans	●	● 131 °F (55 °C)	● 149 °F (65 °C)	●	●	●	● 158 °F (70 °C) [162 °F (72 °C)]	●	8.1 (30.6)	157
Quick +	●		● 140 °F (60 °C)		●		● 140 °F (60 °C) [162 °F (72 °C)]	●	4.7 (17.7)	59
Smart Auto	●	○	● 122 °F~138 °F (50~59 °C)	○	●		● 136 °F (58 °C) [162 °F (72 °C)]	●	4.7-6.7 (17.7-25)	100-149

- The numbers in parentheses in the Last Rinse column represent the temperature when you select Sanitize.
- When you select the Smart Auto or Normal cycle, you can eliminate the ○ (flexible) steps depending on the soil level of the dishes.
- The wash time varies depending on the steps or options you add, and on the pressure and temperature of the supplied water.
- When you select Half Load or Storm Wash, the cycle sequence remains the same.

troubleshooting

CHECK THESE POINTS IF YOUR DISHWASHER...

PROBLEM	POSSIBLE CAUSE	SOLUTION
Will not start.	The door is not closed completely.	Check that the door is latched and closed completely.
	No cycle is selected.	Select a proper cycle.
	The power cable is not connected.	Connect the power cable properly.
	The water supply does not work.	Check that the water supply valve is open.
	The Control Panel is locked.	Unlock the child lock/unlock, (See page 9.)
	A circuit breaker is open.	Reset the circuit breaker.
It's taking too long with an operation or cycle.	Cold water is being supplied.	Check that the water supply line is connected to a hot water supply. (Additional time is required to heat cold water.)
There are food particles remaining on dishes. (Not cleaning properly.)	You selected an inappropriate cycle.	Select a cycle according to the number and soil level of the dishes, as directed in this manual.
	The water temperature is low.	Connect the water supply line to a hot water supply. For best performance, the temperature of the supplied water should be 120 °F (49 °C).
	Low water pressure.	The water pressure should be between 20 and 120 psi (140 ~ 830 kPa).
	The water is too hard.	Use a commercial dishwasher cleaner. Use high-quality, fresh detergent with rinse aid.
	Dishwasher detergent was not used.	Use automatic dishwasher detergent. We recommend a powder or gel type dishwasher detergent.
	Detergent remains in the dispenser.	Make sure large items such as cookie sheets cutting boards, or containers, etc. are not blocking the detergent dispenser and preventing it from opening properly. Rearrange the dishes so they do not interfere with detergent dispenser operation.
	There is no rinse aid.	Check the dispenser and add the rinse aid. Use the liquid type rinse aid.
	A nozzle is clogged.	Clean the nozzle.
The dishes are improperly loaded. Too many dishes have been loaded.	Rearrange the dishes so they do not interfere with nozzle rotation and detergent dispenser operation. Load only an appropriate number of dishes. Load your dishes as recommended. (See page 16.)	

troubleshooting

PROBLEM	POSSIBLE CAUSE	SOLUTION
Leaves glasses with a dim polish.	The water supplied is soft and too much detergent was used.	Underload the dishwasher and use a rinse aid to minimize this.
	Aluminum dishes were included in the wash load.	Remove the marks on the dishes using a low sensitivity cleaner.
Leaves a yellow or brown film on the inside of the dishwasher.	This is caused by coffee and tea soils.	Remove the soils using a spot cleaner.
Does not dry dishes well.	There is no rinse aid in the dispenser.	Check the dispenser and add the rinse aid. Use a liquid type rinse aid.
	The temperature of the water is low when the dishwasher is running.	Connect the water supply line to a hot water supply. Use rinse aid with the Sanitize option.
	Too many dishes have been loaded.	Proper loading of items can affect drying. Load your dishes as recommended. (See page 16.)
	Glasses and cups with concave bottoms hold water. This water may spill onto other items when unloading.	After finishing the cycle, empty the lower rack first and then the upper rack, this will avoid water dripping from the upper rack onto the dishes in the lower rack.
Has a bad odor.	There is water left over when the last cycle is not completed.	Insert detergent without loading dishes, and run the Normal cycle to clean the dishwasher.
	Drain Hose is obstructed.	Contact a qualified service technician to remove any obstruction from the drain hose.
	The dishwasher is not used daily or Soiled dishes left in unit too long.	With the dishwasher empty and no detergent, place a glass with 8 ounces of vinegar upright into the lower rack, and then run a Normal cycle.
Is too noisy.	Sound is generated when the dispenser cover is open and the drain pump is operating in an early stage.	This is normal operation.
	The dishwasher is not level.	Ensure the dishwasher is level.
	Foreign material (Screw, Plastic piece) is in pump chamber.	Contact a qualified service technician to remove foreign material from the pump chamber.
	There is a 'chopping' sound because a nozzle is bumping against the dishes.	Rearrange the dishes.

troubleshooting

PROBLEM	POSSIBLE CAUSE	SOLUTION
Does not have a smoothly rotating nozzle.	The nozzle hole is clogged with food particles.	Clean the nozzle hole.
	The nozzle is blocked by a dish or pot and cannot rotate.	After placing the dishes into the racks, rotate the nozzles by hand to check whether any of the dishes will interfere with them.
Water won't pump out of the dishwasher.	Drain is clogged.	Contact a qualified service technician to remove any obstruction from the drain hose and check the drain pump operation.
Has a bent upper rack after loading dishes.	The dishes are not loaded properly.	Load your dishes as recommended. (See page 16.)

INFORMATION CODES

The Control Panel displays information codes to help you understand what is occurring with your dishwasher. If you see any of the codes listed below, you should select the Cancel and Drain option, and then follow the instructions in the Solution column.

CODE SYMBOL	MEANING	SOLUTION
EE	Temperature Sensor error	<p>Functional error. With the dishwasher empty, add detergent, and then run a cycle.</p> <p>If the problem continues, go to your house circuit breaker panel, set the dishwasher's circuit breaker switch to off, and then contact an authorized Samsung service center.</p>
HE	Heater error	
IE	High temperature Heating error	
SE	Low water level error	
BE	Half load function error	
UE	Water supply error	<p>Check whether the water supply valve is closed, the water supply is suspended, or the water inlet valve or line is frozen or clogged by foreign particles.</p> <p>If the problem continues, close the water supply valve, and then contact an authorized Samsung service center.</p>
FE	High temperature Water supply error	Check the temperature of the supplied water. If it is higher than 176 °F (80 °C), a functional error may occur with the dishwasher.
DE	Drain error	Check whether the drain hose is clogged or folded. If the problem continues, close the water supply valve, and then contact an authorized Samsung service center.
OE	Over-level water error	<p>Functional error. Close the water supply valve and go to your house circuit breaker panel, set the dishwasher's circuit breaker switch to off, and then contact an authorized Samsung service center.</p>
LE	Leakage	
BE	Button error	<p>Functional error. Turn off the dishwasher and try to start it again.</p> <p>If the problem continues, contact an authorized Samsung service center.</p>

For any codes not listed above, call 1-800-SAMSUNG (726-7864)

appendix

HELPING THE ENVIRONMENT

- Your dishwasher is manufactured from recyclable materials. If you decide to dispose of it, please observe local waste disposal regulations. Cut off the power cable so that the appliance cannot be connected to a power source.
- Remove the door so that animals and small children cannot get trapped inside the appliance.
- Do not exceed the detergent quantities recommended in the detergent manufacturers' instructions.

SPECIFICATIONS

Model	DMT800RHS, DMT800RHB, DMT800RHW		
Type	Built-in Dishwasher	Wash capacity	14 place setting
Power	120 V/60 Hz AC only, 15 A circuit breaker	Used water pressure	20 ~ 120 psi (140 ~ 830 kPa)
Rated power usage	Wash Motor : 150 ~ 190 W		
	Heater : 1100 W		
Dimensions (Width×Depth×Height)	23 ⁷ / ₈ x 24 ³ / ₄ x 33 ⁷ / ₈ in. (605 x 627 x 860 mm)		
Weight	Unpacked 109 lb (49.5 kg)		

warranty

SAMSUNG DISHWASHER

LIMITED WARRANTY TO ORIGINAL PURCHASER

This SAMSUNG brand product, as supplied and distributed by USA: SAMSUNG ELECTRONICS AMERICA, INC./CANADA: SAMSUNG ELECTRONICS CANADA, INC. (SAMSUNG) and delivered new, in the original carton to the original consumer purchaser, is warranted by SAMSUNG against manufacturing defects in materials and workmanship for a limited warranty period of:

One (1) Year All Parts and Labor, Five (5) Years Printed Circuit Board, Racking (Labor Charges for in-home service starting from the 2nd year is customer's responsibility), and Lifetime Stainless Door Liner & Tub for leakage. Samsung will replace your unit with same or current model (that is better or equivalent in functionality) (Labor related to replacement is customer's responsibility).

This limited warranty begins on the original date of purchase, and is valid only on products purchased and used in the United States/Canada. To receive warranty service, the purchaser must contact SAMSUNG for problem determination and service procedures. Warranty service can only be performed by a SAMSUNG authorized service center. The original dated bill of sale must be presented upon request as proof of purchase to SAMSUNG or SAMSUNG's authorized service center. SAMSUNG will provide in-home service during the warranty period at no charge, subject to availability within the contiguous United States/Canada. In home service is not available in all areas.

To receive in-home service, product must be unobstructed and accessible to the service agent. If service is not available, SAMSUNG may elect to provide transportation of the product to and from an authorized service center.

SAMSUNG will repair, replace, or refund this product at our option and at no charge as stipulated herein, with new or reconditioned parts or products if found to be defective during the limited warranty period specified above. All replaced parts and products become the property of SAMSUNG and must be returned to SAMSUNG. Replacement parts and products assume the remaining original warranty, or ninety (90) days, whichever is longer.

This limited warranty covers manufacturing defects in materials and workmanship encountered in normal, noncommercial use of this product and shall not apply to the following: damage that occurs in shipment; delivery and installation; applications and uses for which this product was not intended; altered product or serial numbers; cosmetic damage or exterior finish; accidents, abuse, neglect, fire, water, lightning, or other acts of nature or God; use of products, equipment, systems, utilities, services, parts, supplies, accessories, applications, installations, repairs, external wiring or connectors not supplied or authorized by SAMSUNG that damage this product or result in service problems; incorrect electrical line voltage, fluctuations and surges; customer adjustments and failure to follow operating instructions, maintenance and environmental instructions that are covered and prescribed in the instruction book; product removal and reinstallation; problems caused by pest infestations. This limited warranty does not cover problems resulting from incorrect electric current, voltage or supply, light bulbs, house fuses, house wiring, cost of a service call for instructions, or fixing installation errors. SAMSUNG does not warrant uninterrupted or error-free operation of the product.

warranty

EXCEPT AS SET FORTH HEREIN, THERE ARE NO WARRANTIES ON THIS PRODUCT EITHER EXPRESS OR IMPLIED, AND SAMSUNG DISCLAIMS ALL WARRANTIES INCLUDING, BUT NOT LIMITED TO, ANY IMPLIED WARRANTIES OF MERCHANTABILITY, INFRINGEMENT OR FITNESS FOR A PARTICULAR PURPOSE. NO WARRANTY OR GUARANTEE GIVEN BY ANY PERSON, FIRM, OR CORPORATION WITH RESPECT TO THIS PRODUCT SHALL BE BINDING ON SAMSUNG. SAMSUNG SHALL NOT BE LIABLE FOR LOSS OF REVENUE OR PROFITS, FAILURE TO REALIZE SAVINGS OR OTHER BENEFITS, OR ANY OTHER SPECIAL, INCIDENTAL OR CONSEQUENTIAL DAMAGES CAUSED BY THE USE, MISUSE, OR INABILITY TO USE THIS PRODUCT, REGARDLESS OF THE LEGAL THEORY ON WHICH THE CLAIM IS BASED, AND EVEN IF SAMSUNG HAS BEEN ADVISED OF THE POSSIBILITY OF SUCH DAMAGES.

NOR SHALL RECOVERY OF ANY KIND AGAINST SAMSUNG BE GREATER IN AMOUNT THAN THE PURCHASE PRICE OF THE PRODUCT SOLD BY SAMSUNG AND CAUSING THE ALLEGED DAMAGE.

WITHOUT LIMITING THE FOREGOING, PURCHASER ASSUMES ALL RISK AND LIABILITY FOR LOSS, DAMAGE, OR INJURY TO PURCHASER AND PURCHASER'S PROPERTY AND TO OTHERS AND THEIR PROPERTY ARISING OUT OF THE USE, MISUSE, OR INABILITY TO USE THIS PRODUCT. THIS LIMITED WARRANTY SHALL NOT EXTEND TO ANYONE OTHER THAN THE ORIGINAL PURCHASER OF THIS PRODUCT, IS NONTRANSFERABLE AND STATES YOUR EXCLUSIVE REMEDY.

Some states do not allow limitations on how long an implied warranty lasts, or the exclusion or limitation of incidental or consequential damages, so the above limitations or exclusions may not apply to you. This warranty gives you specific rights, and you may also have other rights, which vary from state to state.

To obtain warranty service, please contact SAMSUNG at:

In USA

SAMSUNG ELECTRONICS AMERICA, INC. – CONSUMER ELECTRONICS CUSTOMER SERVICE
400 Valley Road, Suite 201, Mt. Arlington, NJ 07856
1-800-SAMSUNG(726-7864)
www.samsung.com/us

In CANADA

SAMSUNG ELECTRONICS CANADA, INC. – CONSUMER ELECTRONICS CUSTOMER SERVICE
55 Standish Court, Mississauga, Ontario L5R 4B2 Canada
1-800-SAMSUNG(726-7864)
www.samsung.com/ca

memo

memo



Questions or Comments?

Country	CALL	OR VISIT US ONLINE AT
USA	1-800-SAMSUNG(726-7864)	www.samsung.com
CANADA	1-800-SAMSUNG(726-7864)	www.samsung.com

Manuel d'utilisation du lave-vaisselle

Un monde de possibilités

Merci d'avoir choisi ce produit Samsung.
Afin de bénéficier du meilleur du service après-vente,
enregistrez votre appareil sur le site suivant :

www.samsung.com/register



fonctions de votre nouveau lave-vaisselle samsung

votre nouveau lave-vaisselle Samsung va changer votre manière de faire la vaisselle. Grâce à une très grande capacité et une faible consommation d'énergie, votre nouveau lave-vaisselle Samsung dispose de toutes les fonctions qui rendront vos corvées beaucoup plus agréables.

1. Très grande capacité

Le panier supérieur est incliné pour recevoir la vaisselle volumineuse. L'espace a été optimisé afin d'accueillir toutes les tailles de vaisselle.

2. Design élégant avec des boutons tactiles

Des capteurs numériques tactiles sont intégrés au panneau de commande du lave-vaisselle pour un confort d'utilisation à la fois simple et élégant.

3. Plus de convivialité

Le programme Smart auto (Auto-lavage intelligent) détermine le degré de saleté de la vaisselle et sélectionne automatiquement le programme le plus adapté. Cette fonction vous permet d'économiser de l'eau, de l'énergie et du temps.

4. Capteur de fuite numérique intelligent

Le lave-vaisselle Samsung est équipé d'un capteur de fuite numérique unique conçu pour détecter même la plus infime trace d'eau. Situé sous l'appareil, le capteur coupe immédiatement les branchements électriques s'il détecte une fuite, vous évitant ainsi les conséquences onéreuses d'un dégât des eaux.

5. Filtre auto-nettoyant

Grâce à un jet puissant semblable à un geyser, le programme Lavage intensif nettoie sans peine les grandes casseroles très sales. Remarquez le gicleur supplémentaire intégré à la zone dédiée au lavage intensif.

6. Storm wash (Lavage intensif)



Grâce à un jet puissant semblable à un geyser, le programme Lavage intensif nettoie sans peine les grandes casseroles très sales. Remarquez le gicleur supplémentaire intégré à la zone dédiée au lavage intensif.

7. Séchage à condensation avec double ventilation

Deux ventilateurs raccordés à un moteur assurent une meilleure performance de séchage. Mieux encore, votre lave-vaisselle n'émet pas de vapeur chaude. Au lieu de cela, il mélange l'air frais de l'extérieur à la vapeur chaude de l'intérieur durant le séchage afin d'éliminer cette dernière, ce qui rend votre lave-vaisselle plus sûr et plus facile à utiliser.

Ce manuel contient des informations importantes concernant l'utilisation et l'entretien de votre nouveau lave-vaisselle Samsung. Y figurent notamment la description du tableau de commande, des instructions concernant l'utilisation du lave-vaisselle et des conseils afin d'exploiter au mieux ses fonctions et technologies de pointe. Le tableau des programmes page 22 présente les différents programmes et la rubrique « Dépannage » page 23 explique la marche à suivre en cas de dysfonctionnement.











consignes de sécurité

Dans ce manuel, vous trouverez des remarques « Avertissement »  et « Attention » . Ces importantes consignes de sécurité ne couvrent pas toutes les situations possibles.

Il est de votre responsabilité d'user de prudence lors de l'installation, de l'entretien et de l'utilisation de votre lave-vaisselle. Samsung ne saurait être tenu pour responsable en cas de dommage résultant d'une utilisation non conforme.

CONSIGNES DE SÉCURITÉ IMPORTANTES

Signification des icônes et des symboles utilisés dans ce manuel :

 AVERTISSEMENT	Risques ou manipulations dangereuses susceptibles d'entraîner des blessures graves, voire mortelles.
 ATTENTION	Risques ou manipulations dangereuses susceptibles d'entraîner des blessures ou des dégâts matériels.
 ATTENTION	Afin de réduire les risques d'incendie, d'explosion, d'électrocution ou de blessures lors de l'utilisation du lave-vaisselle, vous devez respecter ces règles de sécurité de base :
	Interdit.
	NE PAS démonter.
	NE PAS toucher.
	Suivez scrupuleusement les consignes.
	Débranchez la prise murale.
	Assurez-vous que l'appareil est relié à la terre afin d'éviter tout risque d'électrocution.
	Contactez le service d'assistance technique.

AVERTISSEMENT - Lors de l'utilisation du lave-vaisselle, respectez les règles de base, notamment :

 Lisez toutes les consignes de sécurité avant d'utiliser le lave-vaisselle.

À l'instar de tout type d'équipement électrique, utilisant l'eau et comportant des parties mobiles, des risques potentiels existent.

Pour une utilisation sûre de cet appareil, il est fortement recommandé de vous familiariser avec ses fonctions et de rester vigilant lors de son utilisation.

Installez et mettez à niveau votre lave-vaisselle sur un sol non recouvert de moquette et capable de supporter son poids.

Votre lave-vaisselle doit être correctement relié à la terre. Ne le branchez jamais à une prise non reliée à la terre. Reportez-vous page 11 pour plus d'informations sur la mise à la terre de votre lave-vaisselle.

Connectez le fil de terre au connecteur de terre vert du bornier.

CONSERVEZ PRÉCIEUSEMENT CES CONSIGNES

consignes de sécurité

Utilisez le lave-vaisselle uniquement pour l'utilisation prévue.

Utilisez uniquement des produits nettoyeurs et agents de rinçage spécialement conçus pour lave-vaisselle, et maintenez-les hors de portée des enfants.

Après déballage du lave-vaisselle, maintenez les emballages hors de portée des enfants.

Lors du chargement d'articles à laver :

- Positionnez les objets tranchants de manière à ce qu'ils ne risquent pas d'endommager le joint de la porte.
- Chargez les couteaux tranchants avec le manche vers le haut afin de réduire le risque de coupures.



Ne lavez pas d'articles en plastique à moins que la mention « adapté au lave-vaisselle » (ou équivalent) y figurent.

Pour les articles en plastique dépourvus de cette mention, consultez les recommandations du fabricant.



Ne touchez pas l'élément chauffant pendant ou immédiatement après utilisation.

Ne faites jamais fonctionner le lave-vaisselle si tous les panneaux du châssis ne sont pas en place.

Ne modifiez pas les touches de commande.

Ne forcez pas, ne vous asseyez pas et ne marchez pas sur la porte, le dessus ou les paniers du lave-vaisselle.

N'exercez aucune pression sur la porte lorsqu'elle est ouverte car cela risquerait d'endommager le lave-vaisselle et vous pourriez vous blesser.

Afin de limiter les risques de blessures, ne laissez pas les enfants jouer dans ou sur le lave-vaisselle.

Afin de limiter les risques d'incendie ou d'explosion :

- Dans certaines conditions, de l'hydrogène peut être généré dans un système d'eau chaude qui n'a pas été utilisé pendant deux semaines voire plus. L'HYDROGÈNE EST UN GAZ EXPLOSIF. Si le système d'eau chaude est resté inutilisé pendant une telle durée, avant d'utiliser le lave-vaisselle, ouvrez tous les robinets d'eau chaude et laissez l'eau couler plusieurs minutes. Cela permet d'évacuer l'hydrogène éventuellement présent. Le gaz étant inflammable, ne fumez pas et n'utilisez pas de flamme nue lors de cette opération.

Retirez la porte du compartiment de lavage d'un ancien lave-vaisselle avant de le rapporter du service de réparation ou de le mettre au rebut.



Débranchez le câble d'alimentation (ou coupez le disjoncteur) avant de procéder à la réparation de votre lave-vaisselle.

Ne laissez pas les enfants jouer dans ou sur le lave-vaisselle. Ils risqueraient de se blesser ou d'endommager le lave-vaisselle.

Ne réparez pas et ne remplacez pas vous-même les éléments du four. Le démontage, les réparations et les modifications ne doivent être effectués que par des techniciens de maintenance agréés. Toute intervention de la part d'une personne non autorisée risque d'annuler la garantie.

Avant de mettre votre lave-vaisselle au rebut, retirez la porte du compartiment de lavage ou le loquet de la porte de manière à ce que des enfants ou de petits animaux ne restent pas coincés dans la machine.

CONSERVEZ PRÉCIEUSEMENT CES CONSIGNES

Le lave-vaisselle est très lourd. N'essayez pas de le déplacer ou de le soulever seul. Au minimum deux personnes sont nécessaires pour déplacer le lave-vaisselle et ainsi éviter tout risque de blessures.

Une fois le lave-vaisselle installé, vérifiez que le tuyau de vidange est correctement raccordé et que les raccords du tuyau ne présentent aucune fuite. Si le tuyau de vidange est mal fixé, cela risque d'entraîner des dégâts matériels.

Le tuyau d'alimentation en eau est sensible à l'usure. Avec le temps, il devient moins flexible. Vérifiez-le régulièrement. S'il est gonflé, craquelé, coupé ou s'il présente une fuite d'eau, remplacez-le immédiatement.

Ne mettez pas d'essence, de solvants ou autres matières inflammables dans le lave-vaisselle. Ne lavez pas d'objets ayant été exposés à ce type de matières.

Maintenez le produit nettoyant pour lave-vaisselle hors de la portée des enfants. Ce type de produits est dangereux pour la santé. Comportant des éléments de polissage, ils sont corrosifs. Évitez tout contact avec la peau ou les yeux.

N'installez pas le lave-vaisselle près d'appareils électriques. Éloignez-le des flammes nues.

Si le lave-vaisselle reste inutilisé pendant une période prolongée, coupez l'arrivée d'eau.

Ce lave-vaisselle est prévu pour une utilisation privée uniquement.

AVANT D'UTILISER VOTRE LAVE-VAISSELLE



AVERTISSEMENT

AVERTISSEMENT



Risque de basculement

- N'utilisez pas le lave-vaisselle avant qu'il ne soit correctement installé.
- N'appuyez pas sur la porte ouverte.
- Ne placez pas de poids excessif sur la porte ouverte.



Risque d'électrocution

Le non-respect de ces consignes peut entraîner un incendie ou une électrocution et avoir des conséquences mortelles.

- Reliez le lave-vaisselle à la terre.
- Connectez le fil de terre au connecteur de terre vert du bornier.
- N'utilisez pas de rallonge.

CONSERVEZ PRÉCIEUSEMENT CES CONSIGNES

sommaire

INSTALLATION DU LAVE-VAISSELLE

7

- 7 Déballage du lave-vaisselle
- 7 Contrôle du contenu
- 8 Tableau de commande
- 10 Voyants de progression
- 10 Sélecteur de programme
- 11 Conditions indispensables à l'installation

UTILISATION DU LAVE-VAISSELLE

12

- 12 Instructions de base
- 14 Retrait du porte-assiettes
- 15 Réglage de la hauteur du panier supérieur
- 15 Retrait du panier supérieur
- 16 Chargement du panier inférieur
- 16 Chargement du panier supérieur
- 17 Utilisation du panier à couverts
- 18 Utilisation du réservoir

NETTOYAGE ET ENTRETIEN DU LAVE-VAISSELLE

20

- 20 Nettoyage de la partie extérieure
- 20 Nettoyage de la partie intérieure
- 20 Nettoyage des gicleurs
- 21 Entreposage de votre lave-vaisselle

PROGRAMMES

22

- 22 Tableau des programmes

DÉPANNAGE

23

- 23 Consultez cette rubrique si vous rencontrez l'un des problèmes suivants...
- 26 Codes d'erreur

ANNEXE

27

- 27 Protection de l'environnement
- 27 Caractéristiques techniques

installation du lave-vaisselle

Veillez à ce que votre installateur respectent soigneusement ces consignes afin de garantir le bon fonctionnement de votre lave-vaisselle et d'éviter tout risque de blessures lors de son utilisation.

DÉBALLAGE DU LAVE-VAISSELLE

- Après la livraison de votre nouveau lave-vaisselle, déballez-le soigneusement et vérifiez qu'il n'a pas été endommagé. Si tel est le cas, précisez-le sur le bordereau de livraison et gardez-en une copie. N'installez pas le lave-vaisselle et contactez le service client Samsung au numéro figurant ci-dessous.
- Si l'appareil n'est pas endommagé, vous pouvez procéder à l'installation. Si vous effectuez vous-même l'installation, lisez d'abord le guide d'installation et suivez les instructions qui y figurent.
- Après déballage du lave-vaisselle, maintenez les emballages hors de portée des enfants pour des raisons de sécurité.

CONTRÔLE DU CONTENU

Une fois votre lave-vaisselle débballé, assurez-vous que vous avez reçu toutes les pièces illustrées ci-dessous.

Si votre lave-vaisselle a été endommagé lors du transport ou si des pièces sont manquantes, contactez le **service client Samsung au 1-800-SAMSUNG (726-7864)**

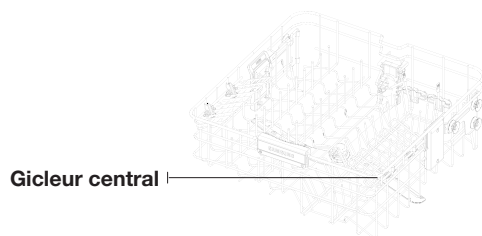
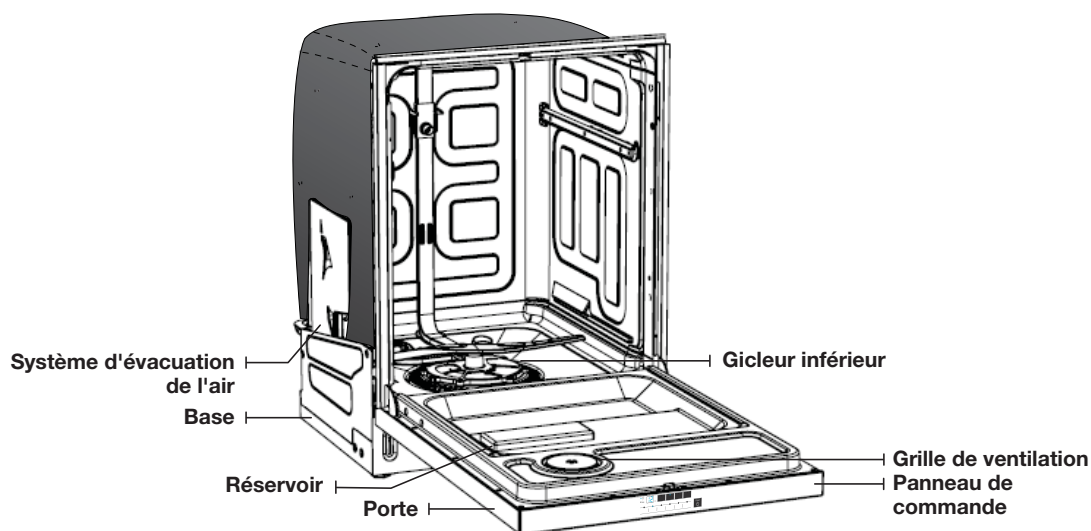

Panier supérieur



Panier inférieur

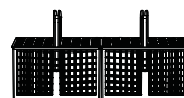



Panier à couverts

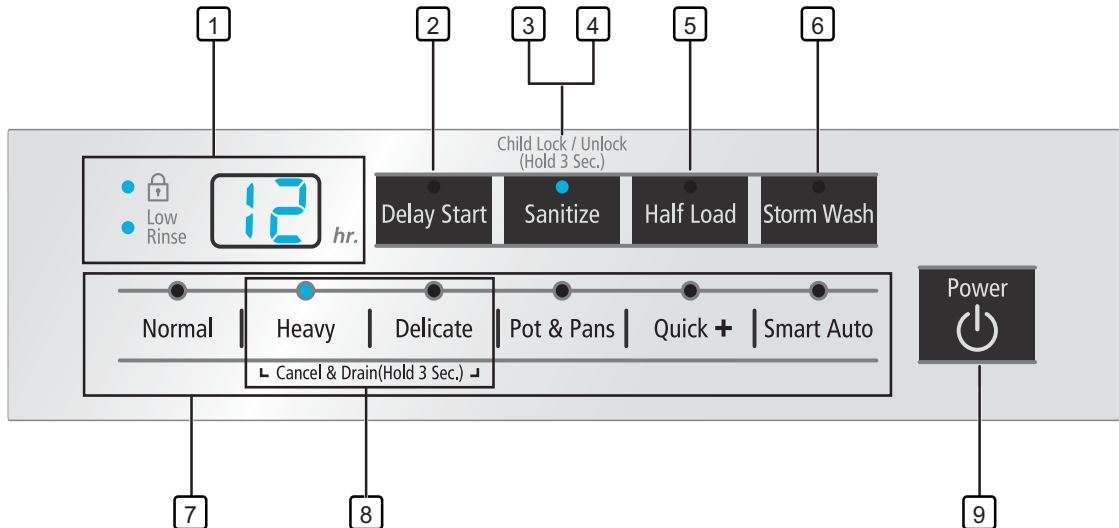

installation du lave-vaisselle

TABLEAU DE COMMANDE

Modèle DMT800



1 ÉCRAN	Affiche les informations de lavage (Delay start hours (Heures de démarrage retardées), Child lock/unlock (Sécurité enfants activée/désactivée), Low rinse (Rinçage faible)), et les messages d'erreur. Lorsque le voyant Low rinse (Rinçage faible) reste allumé, cela signifie que le réservoir de produit de rinçage est vide. Remplissez le réservoir de produit de rinçage.
2 DELAY START (DÉPART DIFFÉRÉ)	Permet de différer le démarrage d'un programme jusqu'à 24 heures (par incréments d'une heure). L'heure affichée indique l'heure à laquelle le lavage commencera. La fonction Sanitize (Désinfection) est conforme à la norme 184 NSF/ANSI pour les lave-vaisselle domestiques. Les lave-vaisselle domestiques certifiés ne sont pas conçus pour une utilisation commerciale. Votre lave-vaisselle est certifié NSF. Le cycle certifié NSF est le cycle normal avec l'option Sanitize (Désinfection) sélectionnée.
3 SANITIZE (DÉSINFECTION)	La température monte à 162 °F (72 °C) lors de la phase de rinçage finale pour une désinfection à haute température. Si vous sélectionnez l'option Sanitize (Désinfection), le voyant correspondant clignote lorsque la température de l'eau atteint la température de désinfection (supérieure à 155 °F (68 °C)) puis reste allumé jusqu'à la fin de la désinfection. Si vous ouvrez la porte ou appuyez sur le bouton de mise en marche, le voyant Sanitize (Désinfection) s'éteint.  Vous ne pouvez pas sélectionner le programme Delicate (Délicat) si vous avez sélectionné l'option Sanitize (Désinfection). La fonction Sanitize (Désinfection) est conforme à la norme 184 NSF/ANSI pour les lave-vaisselle domestiques. Les lave-vaisselle domestiques certifiés ne sont pas conçus pour une utilisation commerciale. Votre lave-vaisselle est certifié NSF. Le cycle certifié NSF est le cycle Heavy (Intense) avec l'option de désinfection sélectionnée.

<p>4 CHILD LOCK/ UNLOCK (SÉCURITÉ ENFANTS ACTIVÉE/ DÉSACTIVÉE)</p>	<p>Cette option vous permet de verrouiller les boutons du panneau de commande afin que les enfants ne puissent pas démarrer accidentellement le lave-vaisselle en appuyant sur un bouton.</p> <p>Pour verrouiller ou déverrouiller les boutons du panneau de commande, appuyez sur le bouton Sanitize (Désinfection) pendant trois (3) secondes.</p> <ul style="list-style-type: none"> - Lorsque l'appareil est sous tension : Appuyez sur le bouton Sanitize (Désinfection) pendant trois (3) secondes. - Lorsque l'appareil n'est pas sous tension : Appuyez d'abord sur le bouton de mise en marche, puis appuyez sur le bouton Sanitize (Désinfection) pendant trois (3) secondes.
<p>5 HALF LOAD (DEMI-CHARGE)</p>	<p>Cette option permet de laver une petite quantité de vaisselle. Nous vous conseillons de placer la vaisselle dans le panier inférieur lorsque vous utilisez cette fonction.</p> <p> Lorsque vous sélectionnez Half Load (Demi-charge), le lave-vaisselle ne lave pas la vaisselle placée dans le panier supérieur.</p> <p>Si vous sélectionnez l'option Half Load (Demi-charge), la consommation d'eau et d'énergie seront réduites.</p>
<p>6 STORM WASH (LAVAGE INTENSIF)</p>	<p>Cette option permet de laver des casseroles et des poêles, des saladiers passant au lave-vaisselle et d'autres éléments de vaisselle de grande taille, très sales et difficiles à nettoyer.</p> <p>Placez les assiettes (face intérieure tournée vers le bas) dans la zone de lavage intensif du panier inférieur.</p> <p> Vous ne pouvez pas sélectionner le programme Delicate (Délicat) si vous avez sélectionné l'option Storm Wash (Lavage Intensif).</p>
<p>7 CYCLE SELECTOR (SÉLECTEUR DE PROGRAMME)</p>	<p>Cette option vous permet de sélectionner le programme de lavage approprié en fonction du degré de salissure de votre vaisselle. Après avoir sélectionné un programme, le voyant d'activité correspondant au programme s'allume.</p> <p>Pour annuler le programme sélectionné, appuyez à nouveau sur la touche correspondante.</p>
<p>8 CANCEL & DRAIN (ANNULER ET VIDANGER)</p>	<p>Pour annuler un programme et vidanger le lave-vaisselle alors qu'un cycle est en cours, appuyez sur les boutons Heavy (Intense) et Delicate (Délicat) pendant trois (3) secondes.</p>
<p>9 POWER (MARCHE)</p>	<p>Une fois le bouton Power (Marche/Arrêt) actionné, tous les voyants clignotent puis seul le voyant du dernier cycle utilisé reste allumé.</p> <p>Une fois le programme sélectionné terminé, tous les autres voyants s'éteignent et le voyant « Clean » (Propre) s'allume pendant 10 minutes.</p> <p>Le lave-linge se met alors automatiquement hors tension.</p>

 Vous pouvez sélectionner les options Delay start (Départ différé), Sanitize (Désinfection), Half load (Demi-charge) ou Storm wash (Lavage intensif) avant de démarrer un programme. Si vous changez le programme après avoir sélectionné une option, le programme d'origine est remis à zéro.

installation du lave-vaisselle

VOYANTS DE PROGRESSION

Modèle DMT800

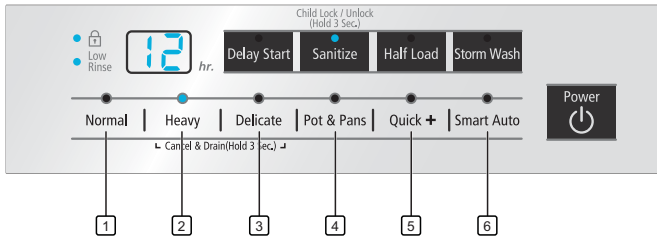

1	NORMAL (NORMAL)	Utilisez ce programme pour la vaisselle normalement sale.
2	HEAVY (INTENSE)	Utilisez ce programme pour la vaisselle très sale et comportant des traces de graisse incrustées.
3	DELICATE (DÉLICAT)	Utilisez ce programme pour la vaisselle normalement sale ou fragile, comme les verres.
4	POT & PANS (CASSEROLES)	Utilisez ce programme pour la vaisselle très sale, les casseroles et les poêles et les plats incrustés de graisse.
5	QUICK + (LAVAGE RAPIDE +)	Utilisez ce programme pour la vaisselle peu sale.
6	SMART AUTO (AUTO-LAVAGE INTELLIGENT)	Ce programme détecte le degré de saleté de la vaisselle et lance automatiquement le programme le mieux adapté après quelques minutes de fonctionnement.

SÉLECTEUR DE PROGRAMME

Modèle DMT800

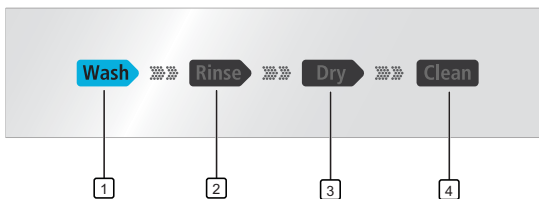

1	WASH (LAVAGE)	Lorsque le lave-vaisselle est en phase de lavage, le voyant Wash (Lavage) est allumé.
2	RINSE (RINÇAGE)	Lorsque le lave-vaisselle est en phase de rinçage, le voyant Rinse (Rinçage) est allumé.
3	DRY (SÉCHAGE)	Lorsque le lave-vaisselle est en mode séchage, le voyant Dry (Séchage) est allumé.
4	CLEAN (PROPRE)	Une fois le programme entièrement terminé, tous les autres voyants s'éteignent et le voyant Clean (Propre) reste allumé pendant 10 minutes. Si vous ouvrez la porte lorsque ce voyant est allumé, il s'éteindra immédiatement.

 Lorsque le lave-vaisselle démarre un programme, le voyant correspondant au mode en cours clignote pour indiquer la progression. Lorsque cette partie du programme est terminée, le voyant s'éteint.

CONDITIONS INDISPENSABLES À L'INSTALLATION

Mise à la terre et alimentation électrique



Afin d'éviter tout risque d'incendie, d'électrocution ou de blessure, le câblage et la mise à la terre doivent être conformes au National Electrical Code (Code national sur les installations électriques) ANSI/FNPA, N °70 (dernière édition) et aux directives et règlements locaux en vigueur. Il relève de la responsabilité du propriétaire de l'appareil de fournir une installation électrique conforme.



N'utilisez jamais de rallonge.

ATTENTION

Pendant la phase de préparation de l'installation, assurez-vous que l'alimentation électrique comporte :

- Un fusible ou disjoncteur de 120 V, 60 Hz, 15 A
- Un circuit terminal individuel relié uniquement au lave-vaisselle

Votre lave-vaisselle doit être mis à la terre. En cas de dysfonctionnement ou de panne, la mise à la terre permet de réduire le risque d'électrocution en créant un chemin de moindre résistance pour le courant électrique.



AVERTISSEMENT

Ne branchez jamais le câble de mise à la terre sur des canalisations ou des conduites de gaz ou d'eau chaude.

INSTRUCTIONS DE MISE À LA TERRE

Branchement permanent de l'appareil :

Cet appareil doit être connecté à une canalisation électrique permanente métallique avec mise à la terre ; si ce n'est pas le cas, un conducteur de protection doit être installé avec les conducteurs du circuit puis connecté à la borne ou au fil de mise à la terre de l'appareil.

Alimentation en eau

La pression d'alimentation en eau chaude doit se trouver entre 20 et 120 psi (140 et 830 kPa). Réglez le chauffe-eau de façon à ce que l'eau chaude se situe entre 120 °F (49 °C) et 149 °F (65 °C).



La plupart des magasins spécialisés en matériel de plomberie proposent des tuyaux d'arrivée d'eau pouvant aller jusqu'à 3 mètres de long.

Pour limiter les risques de fuite :

- Faites en sorte que les robinets soient facilement accessibles.
- Fermez les robinets lorsque le lave-vaisselle n'est pas utilisé.
- Vérifiez régulièrement l'état des tuyaux d'arrivée d'eau (fuites).



AVERTISSEMENT

Avant la première utilisation du lave-vaisselle, contrôlez le bon état de tous les raccords au niveau de la vanne et des robinets (fuites).

Sol

Pour un fonctionnement optimal, votre lave-vaisselle doit être installé sur un sol stable et solide. N'installez jamais votre appareil sur une plateforme ou une structure fragile.

Il doit être installé conformément au **manuel d'installation** avant de pouvoir être utilisé. Si le **manuel d'installation** n'a pas été fourni avec le lave-vaisselle, faites-en la demande en vous connectant sur le site www.samsung.com.

utilisation du lave-vaisselle

INSTRUCTIONS DE BASE

1. Ouvrez la porte de l'appareil et chargez la vaisselle (voir page 16).
 - Répartissez la vaisselle dans les paniers supérieur et inférieur, sauf si vous avez sélectionné l'option demi-charge.
 - Éliminez tout reste de nourriture avant de placer la vaisselle dans le ou les paniers.
 - Une fois la vaisselle en place dans les paniers, faites tourner les gicleurs manuellement pour vérifier qu'aucun obstacle ne se trouve dans leur axe de rotation.
 - Vérifiez l'emplacement de la vaisselle de façon à ne pas empêcher l'ouverture du réservoir de produit de lavage.
2. Versez du produit de lavage dans le réservoir (voir page 18).
 - Assurez-vous d'utiliser uniquement un produit de lavage spécial lave-vaisselle.
 - Reportez-vous au chapitre « Utilisation du réservoir » pour savoir comment ajouter du produit de lavage.
3. Appuyez sur le bouton **Power** (Marche).
 - Une fois le bouton **Power** (Marche) actionné, tous les voyants clignotent puis s'éteignent et seul le voyant du dernier cycle utilisé reste allumé.
 - Si le voyant "**Low rinse**" (Rinçage faible) reste allumé, vous devez remplir le réservoir de produit de rinçage afin d'optimiser les opérations de lavage et de séchage.
4. Sélectionnez un programme de lavage approprié en fonction du degré de salissure de votre vaisselle. (voir pages 10 et 22).
 - Appuyez sur le bouton du programme approprié.
 - Lorsque vous appuyez sur le bouton d'un programme, le voyant du programme correspondant s'allume. Si vous appuyez à nouveau sur le bouton programme, le voyant s'éteint et le programme est annulé.
 - Pour savoir comment choisir un programme en fonction du degré de salissure de la vaisselle, reportez-vous au chapitre « **Sélecteur de programme** ».
5. Refermez la porte.
 - Faites glisser les paniers afin qu'ils regagnent leur place initiale. Refermez la porte.
 - Une fois la porte fermée, le lave-vaisselle démarre la vidange au bout de quelques secondes puis le programme sélectionné démarre.
 - Assurez-vous de fermer correctement la porte. Si ce n'est pas le cas et que la porte est légèrement entrouverte, le programme sélectionné ne démarre pas automatiquement.
6. À la fin du cycle de lavage :
 - Le voyant **Clean** (Propre) s'allume et un signal sonore retentit.
 - L'appareil est automatiquement mis hors tension au bout de 10 minutes.



Pour rajouter de la vaisselle ou mettre l'appareil en pause en cours de cycle, ouvrez la porte doucement afin d'éviter tout risque de brûlure en raison des vapeurs brûlantes s'échappant du lave-vaisselle. (Si la porte est ouverte alors que le lave-vaisselle est en cours de fonctionnement, un mécanisme de sécurité s'enclenche et arrête automatiquement le cycle.)



Utilisez un liquide de rinçage afin de faciliter la phase de séchage. Pour améliorer encore les performances de séchage, sélectionnez également l'option Sanitize (Désinfection).

Si le voyant "Low rinse" (Rinçage faible) s'allume en cours de programme, le lave-vaisselle ajoute automatiquement 30 minutes au cycle Drying (Séchage) après l'activation du voyant Clean (Propre).

Lorsque la température de l'eau du dernier rinçage atteint la température de désinfection (supérieure à 155 °F (68 °C)), le voyant Sanitize (Désinfection) clignote puis reste allumé jusqu'à la fin de la désinfection. Si vous ouvrez la porte ou appuyez sur le bouton de mise en marche, le voyant Sanitize (Désinfection) s'éteint.

Commandes tactiles

Les commandes tactiles vous permettent d'utiliser facilement les fonctions du lave-vaisselle.

- Une pression légère suffit à activer la fonction.
- Leur conception est simple et élégante.
- Elles sont faciles à nettoyer.

Si vous avez des enfants ou si vous voulez nettoyer l'interface de commande, nous vous conseillons d'activer la fonction Child lock/unlock (Sécurité enfants activée/désactivée) pour verrouiller les boutons de commande.

- Grâce à cette option, les enfants ne pourront pas démarrer le lave-vaisselle par inadvertance.
- Lorsqu'un cycle est en cours, les touches ne fonctionnent pas.
- Si la machine est hors tension, seule la touche **Marche** peut être actionnée.



AVERTISSEMENT

Les éléments suivants ne sont pas résistants au lave-vaisselle :

- **Éléments en matière acrylique ou en aluminium** : les ornements dorés de certains plats risquent de se décolorer.
- **Éléments assemblés par collage** : les éléments en plastique traité, en bois, en ivoire, en cuivre ou en étain risquent de se détacher.
- **Éléments en plastique ne tolérant pas des températures supérieures à 90 °C** : les plastiques fins se lavent et se séchent difficilement et risquent d'être endommagés en raison des températures de lavage élevées.
- **Étain** : l'étain doit être lavé à la main et séché immédiatement car il risque de rouiller.
- **Éléments en bois** : les objets en bois risquent de se fendre.



AVERTISSEMENT

Répartissez la vaisselle de manière appropriée comme décrit à la page 16.

- Retirez tout reste de nourriture (ex. : os, pépins, etc.) ou tout autre déchet (cure-dents, papier, etc.) afin d'éviter d'endommager la vaisselle, de rendre le fonctionnement de l'appareil bruyant ou de provoquer un dysfonctionnement.
- Sélectionnez le programme en fonction du degré de salissure et du type de vaisselle.
- Utilisez uniquement la quantité appropriée de produits de lavage et de rinçage.

utilisation du lave-vaisselle

RETRAIT DU PORTE-ASSIETTES

Vous pouvez régler l'angle des tiges du panier supérieur sur trois positions différentes pour l'adapter à la taille et à la forme de votre vaisselle. Pour régler la position des tiges, poussez le levier situé à l'arrière du panier vers la gauche ou vers la droite.

Voir l'illustration ci-dessous.

Dans le panier inférieur, le porte-assiettes peut être facilement retiré afin de pouvoir installer des objets volumineux, comme des casseroles ou des poêles. Pour retirer le porte-assiettes, tirez sur les poignées (A). Pour le remettre en place, alignez-le sur son emplacement d'origine et appuyez sur les poignées (A). Pour rabattre les tiges du panier inférieur, retirez ce dernier du lave-vaisselle, retournez-le et poussez sur la tige (B). Voir l'illustration ci-dessous.

Panier supérieur

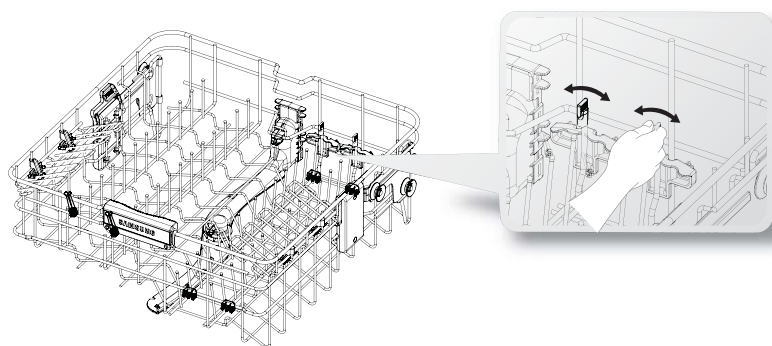

Panier inférieur

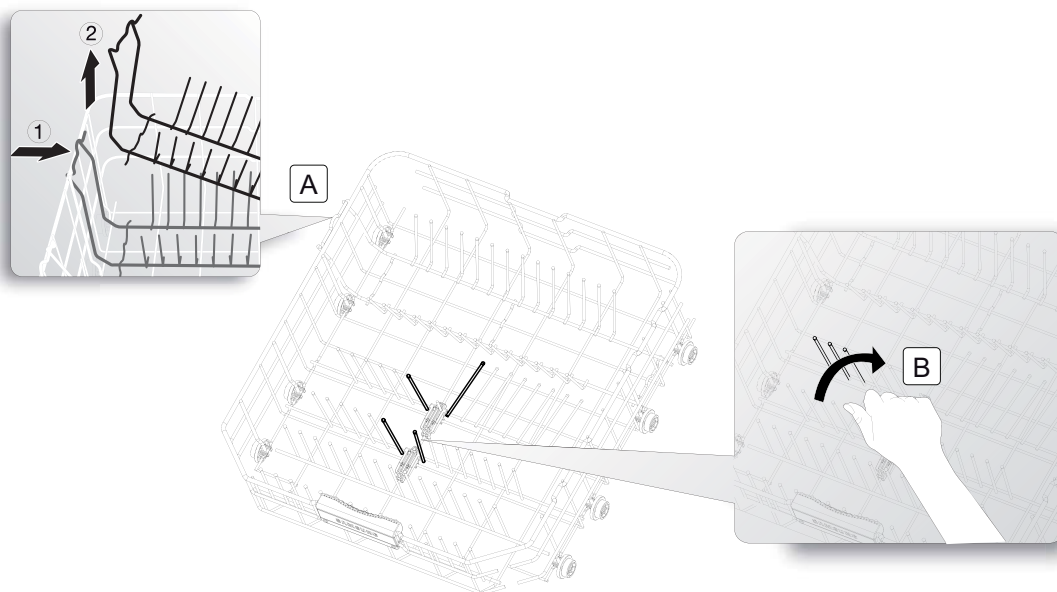

RÉGLAGE DE LA HAUTEUR DU PANIER SUPÉRIEUR

Vous pouvez régler la hauteur du panier supérieur de votre lave-vaisselle Samsung de manière à pouvoir placer des plats de plus grande taille dans le panier inférieur. Selon la hauteur choisie pour le panier supérieur, le panier inférieur peut accueillir des assiettes de 14 po (36 cm) de diamètre et le panier supérieur, des assiettes de 12 po (30 cm) de diamètre.

Modèle DMT800

1. Pour abaisser le panier supérieur de 5 cm (2 po), appuyez sur les poignées « A » situées de part et d'autre de celui-ci, tout en exerçant une légère pression sur le panier.
2. Pour remonter le panier supérieur, poussez-le simplement vers le haut sans toucher aux poignées. Les poignées se bloquent, fixant le panier supérieur en position haute.

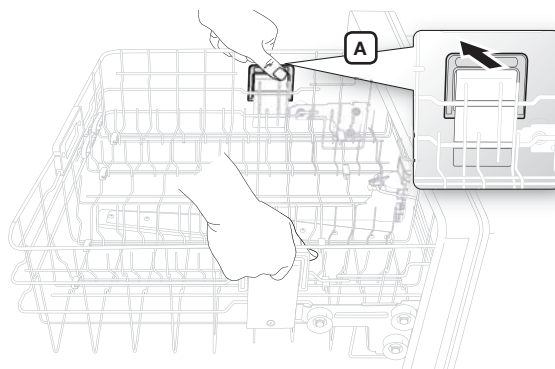

Nous vous conseillons de régler la hauteur du panier supérieur avant d'y charger la vaisselle. Dans le cas contraire, vous risquez d'endommager cette dernière.

RETRAIT DU PANIER SUPÉRIEUR

Tirez le panier supérieur vers vous puis retirez-le en le soulevant doucement tout en continuant à le tirer vers l'avant. Voir les illustrations ci-dessous.



Bien que le panier supérieur soit amovible, il doit être installé pour que le lave-vaisselle fonctionne correctement. Si vous tentez de faire fonctionner l'appareil sans le panier, il sera bruyant et ne fonctionnera pas correctement.

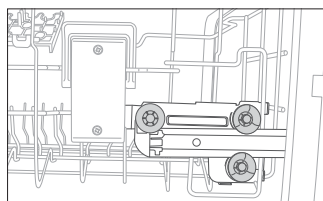

Étape 1 :

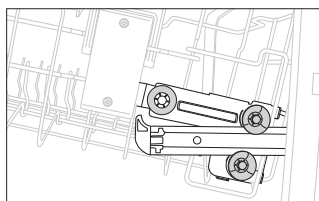

Étape 2 :

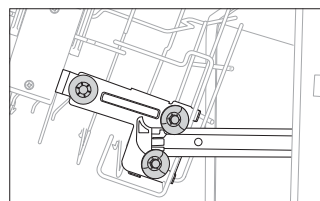

Étape 3 :

Utilisation du gicleur d'aspersion à la place du panier supérieur

Vous pouvez utiliser le gicleur d'aspersion à la place du panier supérieur lorsque vous lavez des articles encombrants, tels qu'une plaque à pâtisserie, dans le panier inférieur. Retirez le panier supérieur, insérez le gicleur d'aspersion au centre du conduit et chargez les articles encombrants dans le panier inférieur.



Insérez le gicleur d'aspersion dans la sortie centrale du conduit et tournez-le dans le sens horaire pour le verrouiller. Reportez-vous à l'illustration de droite.

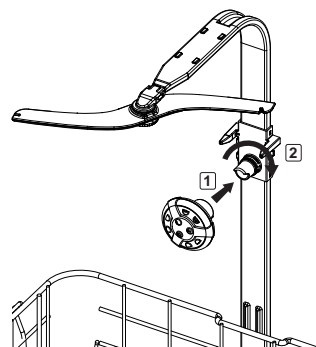

utilisation du lave-vaisselle

CHARGEMENT DU PANIER INFÉRIEUR

Placez la batterie de cuisine (casseroles, poêles, etc.) d'un diamètre de 36 cm maximum dans le panier inférieur. Il a été spécialement conçu pour accueillir la vaisselle de table, les bols, les assiettes, les casseroles, les couvercles et les plats.

Chargez vos assiettes dans la colonne centrale du panier, face intérieure vers la droite. Chargez les objets volumineux (poêles, casseroles) face intérieure tournée vers le bas. Il est conseillé de charger les tasses, les verres à pied et les soucoupes dans le panier supérieur.

Reportez-vous aux modèles de chargement conseillés ci-dessous.



12 couverts



10 couverts

CHARGEMENT DU PANIER SUPÉRIEUR

Le panier supérieur est conçu pour accueillir les soucoupes, les tasses, les verres et les objets en plastique portant la mention « lavable au lave-vaisselle ». Chargez vos soucoupes face intérieure vers l'avant.

Assurez-vous que la vaisselle n'empêche pas le gicleur situé sous le panier supérieur de tourner (Vérifiez en faisant tourner le gicleur manuellement.).

Lorsque vous chargez la vaisselle, tirez suffisamment le panier supérieur de façon à pouvoir le remplir sans heurter le haut du lave-vaisselle.



12 couverts



10 couverts

Utilisation du porte-verres

Vous pouvez charger les tasses et les verres dans le porte-verres. Il est également très pratique pour laver les verres à pied. Glissez vos verres à pied dans les encoches du porte-verres prévues à cet effet.

Vous pouvez replier le porte-verres si vous ne souhaitez pas vous en servir au cours d'un lavage.

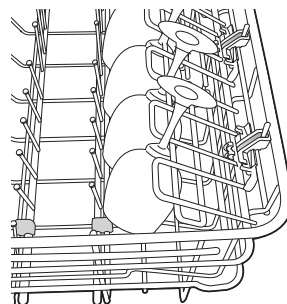

utilisation du lave-vaisselle

UTILISATION DU RÉSERVOIR

Remplissage du réservoir de produit de lavage

1. Ouvrez le couvercle en exerçant une pression au niveau du loquet.

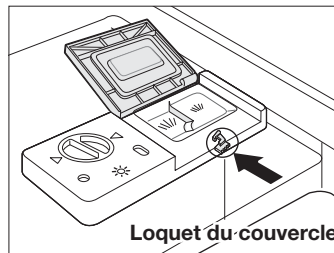

2. Ajoutez la quantité de produit de lavage recommandée dans le réservoir de lavage principal en vous référant au tableau ci-dessous.

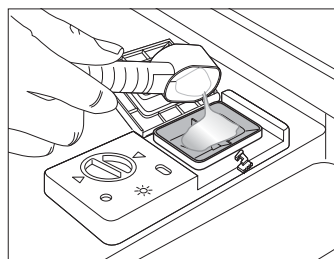

3. Refermez le couvercle du réservoir. Vous entendrez un « clic » indiquant qu'il est correctement fermé.

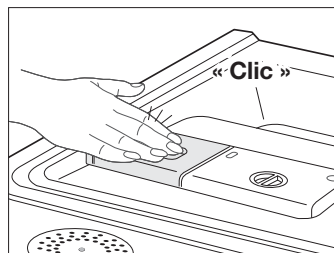

4. Si vous avez sélectionné le programme « Heavy » (Intense), ajoutez la quantité de produit de lavage recommandée dans le réservoir de pré-lavage en vous référant au tableau ci-dessous.

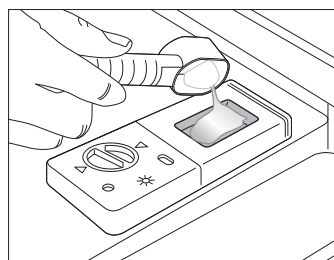

Le couvercle s'ouvrira automatiquement pour déverser le produit dans la machine au cours du lavage.

PROGRAMME	QUANTITÉ DE PRODUIT DE LAVAGE	
	Réservoir de lavage principal	Réservoir de pré-lavage
Normal (Normal), Delicate (Délicat), Quick (Lavage rapide)	15 g	Pas de produit de lavage
Heavy (Intense)	20 g	5 g

 Les chiffres figurant sur le réservoir sont en grammes.

Remplissage du réservoir de liquide de rinçage

Votre lave-vaisselle est conçu pour être utilisé avec du liquide de rinçage.

L'utilisation de liquide de rinçage permet d'optimiser le séchage après le dernier rinçage.

1. Tournez le bouton du réservoir dans le sens inverse des aiguilles d'une montre pour ouvrir le couvercle.

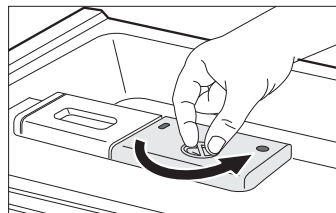

2. Versez du liquide de rinçage dans l'ouverture jusqu'à atteindre le niveau « MAX. ». Évitez de trop remplir le réservoir.



3. Réglez la quantité de liquide de rinçage libéré au cours de la phase de rinçage.

Il existe quatre niveaux de réglage (1 à 4). Plus le chiffre est grand, plus la quantité de liquide de rinçage libérée sera importante. La machine est par défaut réglée sur 3.

Un réservoir de liquide de rinçage rempli peut suffire à 40 lavages.

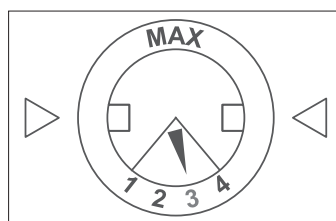

4. Fermez le couvercle.
Tournez le bouton du réservoir dans le sens des aiguilles d'une montre.

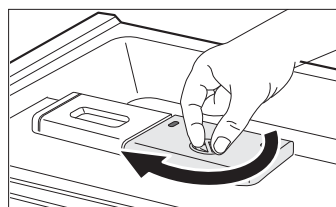

Il est fortement conseillé d'utiliser uniquement un produit de rinçage sous forme liquide.

nettoyage et entretien du lave-vaisselle

Garder votre lave-vaisselle propre permet d'améliorer ses performances, de limiter les réparations et d'allonger sa durée de vie.

NETTOYAGE DE LA PARTIE EXTÉRIEURE

Nettoyez immédiatement les parois extérieures de votre lave-vaisselle en cas de projections. Pour retirer délicatement les taches et la poussière du panneau de commande, utilisez un chiffon doux légèrement humide. N'utilisez jamais de benzène, de cire, de diluant, d'agent de blanchiment chloré ou d'alcool. Ces produits risquent de décolorer les parois intérieures de la machine et de former des taches permanentes. Ne nettoyez pas le lave-vaisselle en aspergeant de l'eau dessus et évitez que de l'eau n'entre en contact avec les composants électriques.

 Si votre lave-vaisselle est équipé d'une paroi en inox, nettoyez-la avec un produit spécial inox pour appareils ménagers ou un produit similaire à l'aide d'un chiffon doux et propre.

NETTOYAGE DE LA PARTIE INTÉRIEURE

Nettoyez régulièrement l'intérieur de votre lave-vaisselle afin d'en retirer les saletés et les résidus de nourriture. Essuyez l'intérieur de l'appareil et la partie intérieure de la porte à l'aide d'un chiffon humide. Il est recommandé de remplir le réservoir de produit de lavage avec du produit spécial vaisselle puis de faire fonctionner régulièrement le lave-vaisselle à vide en mode Normal (Normal) ou Quick (Lavage rapide) avec l'option Sanitize (Désinfection). Cela permettra de le maintenir propre.

Si des traces blanches ou de mauvaises odeurs persistent dans votre lave-vaisselle, lancez un programme Normal (Normal) à vide et sans produit de lavage jusqu'à la vidange. Puis, interrompez le programme et placez une tasse contenant 220 g de vinaigre blanc dans le panier inférieur. Refermez le lave-vaisselle et poursuivez le programme.

 **ATTENTION** Ne retirez pas la garniture d'étanchéité de la cuve (long joint en caoutchouc entourant l'ouverture du lave-vaisselle).

NETTOYAGE DES GICLEURS

Si la vaisselle n'est pas propre après un lavage ou si les gicleurs semblent obstrués, vous pouvez les nettoyer. Retirez les gicleurs avec précaution afin d'éviter qu'ils ne se cassent.

Gicleur inférieur

1. Vérifiez que le gicleur n'est pas obstrué par des particules d'aliments.
2. Si un nettoyage s'avère nécessaire, retirez le gicleur en le tirant vers le haut.
3. Nettoyez le gicleur, puis remettez-le en place.
4. Vérifiez que le gicleur est correctement positionné en le faisant tourner manuellement.

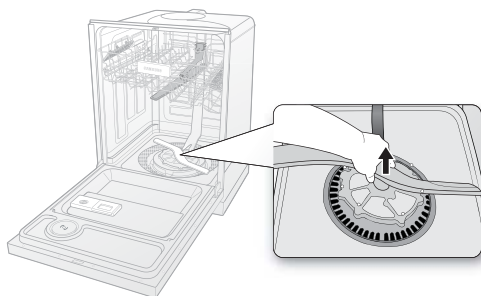

Gicleur central

1. Tirez le panier supérieur vers l'avant et retirez-le.
2. Vérifiez que le gicleur n'est pas obstrué par des particules d'aliments.
3. Si un nettoyage s'avère nécessaire, retirez le gicleur.
4. Pour retirer le gicleur, desserrez l'écrou, retirez-le puis enlevez le gicleur.
5. Nettoyez le gicleur, remettez-le en place puis resserrez l'écrou.
6. Serrez l'écrou fermement à la main.
7. Vérifiez que le gicleur est correctement positionné en le faisant tourner manuellement.

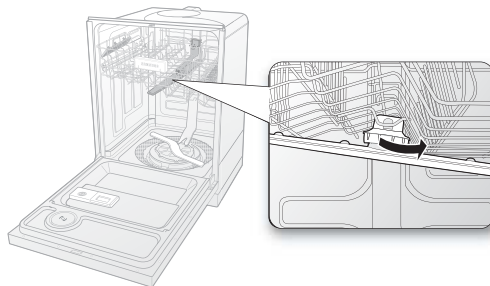

Gicleur supérieur

1. Vérifiez que le gicleur n'est pas obstrué par des particules d'aliments.
2. Si un nettoyage s'avère nécessaire, retirez le gicleur.
3. Pour retirer le gicleur, retirez d'abord le panier supérieur, desserrez le cache du gicleur en le tournant dans le sens antihoraire puis retirez le gicleur supérieur.
4. Nettoyez le gicleur, remettez-le en place, puis resserrez le cache du gicleur sur le gicleur en le tournant dans le sens horaire.
5. Insérez le tuyau dans le support.
6. Vérifiez que le gicleur est correctement positionné en le faisant tourner manuellement.

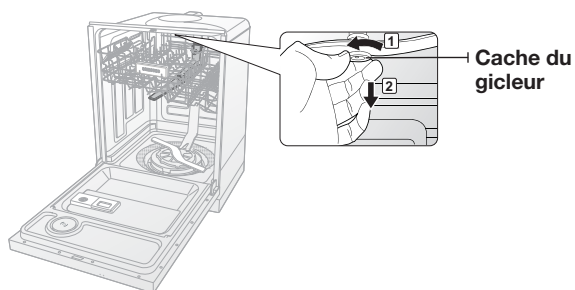

ENTREPOSAGE DE VOTRE LAVE-VAISSELLE

Si vous devez entreposer votre lave-vaisselle pendant une période prolongée, vidangez-le puis débranchez-le. En effet, votre lave-vaisselle risque d'être endommagé si de l'eau stagne dans les tuyaux ou les composants internes.

Après avoir vidangé et débranché le lave-vaisselle, assurez-vous de fermer la vanne d'alimentation en eau ainsi que le disjoncteur.

programmes

TABLEAU DES PROGRAMMES

(● : standard, ○ : optionnel)

Programme	Prélavage1	Prélavage2	Lavage principal	Rinçage1	Rinçage2	Rinçage3	Dernier rinçage [Sanitize]	Séchage	Eau [gal (ℓ)]	Temps (min)
Normal (Normal)	●	○	● 120 °F ~ 138 °F (49 ~ 59 °C)	○	●		● 136 °F (58 °C) [162 °F (72 °C)]	●	3.6 ~ 6.7 (13.6 ~ 25)	110-132
Heavy (Intense)	●	●	● 149 °F (65 °C)	●	●	●	● 158 °F (70 °C) [162 °F (72 °C)]	●	8.1 (30.6)	152
Delicate (Délicat)	●		● 122 °F (60 °C)	●	●		● 140 °F (60 °C)	●	4.7 (17.7)	107
Pot & Pans (Casseroles)	●	● 131 °F (55 °C)	● 149 °F (65 °C)	●	●	●	● 158 °F (70 °C) [162 °F (72 °C)]	●	8.1 (30.6)	157
Quick + (Lavage Rapide +)	●		● 140 °F (60 °C)		●		● 140 °F (60 °C) [162 °F (72 °C)]	●	4.7 (17.7)	59
Smart Auto (Auto-Lavage Intelligent)	●	○	● 122 °F ~ 138 °F (50-59 °C)	○	●		● 136 °F (58 °C) [162 °F (72 °C)]	●	4.7-6.7 (17.7-25)	100-149

- Les chiffres entre parenthèses dans la colonne Dernier rinçage correspondent à la température lorsque l'option Sanitize (Désinfection) est sélectionnée.
- Lorsque vous sélectionnez le programme Smart Auto (Auto-lavage intelligent) ou Normal (Normal), vous pouvez éliminer les étapes ○ selon le degré de salissure de la vaisselle.
- Le temps de lavage varie en fonction des étapes et options que vous ajoutez et de la pression et de la température de l'alimentation en eau.
- Lorsque vous sélectionnez Half Load (Demi-charge) ou Storm Wash (Lavage intensif), le déroulement du programme reste inchangé.

CONSULTEZ CETTE RUBRIQUE SI VOUS RENCONTREZ L'UN DES PROBLEMES SUIVANTS...

PROBLÈME	CAUSE POSSIBLE	SOLUTION
L'appareil ne démarre pas.	La porte n'est pas correctement fermée.	Vérifiez que le loquet de la porte est bien enclenché et que la porte est correctement fermée.
	Aucun cycle n'est sélectionné.	Sélectionnez un cycle adapté.
	Le câble d'alimentation n'est pas branché.	Branchez correctement le câble d'alimentation.
	L'arrivée d'eau ne fonctionne pas.	Vérifiez que la vanne d'alimentation en eau est ouverte.
	Le panneau de commande est verrouillé.	Désactivez la fonction Child lock/unlock (Sécurité enfants activée/désactivée), (voir page 9).
	Un disjoncteur est ouvert.	Réinitialisez le disjoncteur.
La durée d'une fonction ou d'un programme est trop longue.	L'eau qui arrive est froide.	Vérifiez que le circuit d'alimentation en eau est connecté au réseau d'eau chaude. (Chauffer de l'eau froide nécessite plus de temps.)
Il reste des particules d'aliments sur la vaisselle. (Le lavage ne s'effectue pas correctement.)	Vous avez sélectionné un programme non adapté.	Sélectionnez un programme en fonction du degré de salissure de la vaisselle, comme indiqué dans ce manuel.
	La température de l'eau est trop basse.	Raccordez le tuyau d'arrivée d'eau au réseau d'eau chaude. Pour un résultat optimal, la température de l'eau doit être de 120 °F (49 °C).
	La pression de l'eau est faible.	La pression de l'eau doit être comprise entre 20 et 120 psi (140 à 830 kPa).
	L'eau est trop dure.	Utilisez un produit de lavage disponible dans le commerce. Utilisez du produit de lavage de bonne qualité, récent, contenant un produit de rinçage.
	Aucun produit de lavage pour lave-vaisselle n'a été ajouté.	Ajoutez un produit de lavage spécial lave-vaisselle. Nous recommandons l'utilisation d'un produit de lavage en poudre ou en gel.
	Il reste du produit de lavage dans le réservoir.	Assurez-vous que des articles de grande taille, tels que des plaques de cuisson, des planches à découper, des récipients, etc. n'empêchent pas l'ouverture du réservoir de produit de lavage. Réorganisez la vaisselle de manière à ce qu'elle ne gêne pas le fonctionnement (l'ouverture) du réservoir de produit de lavage.

dépannage

PROBLÈME	CAUSE POSSIBLE	SOLUTION
Il reste des particules d'aliments sur la vaisselle. (Le lavage ne s'effectue pas correctement.)	Aucun produit de rinçage n'a été ajouté.	Vérifiez le réservoir et ajoutez du produit de rinçage au besoin. Utilisez un produit de rinçage sous forme liquide.
	Un gicleur est bouché.	Nettoyez le gicleur.
	La vaisselle n'est pas correctement répartie. L'appareil est surchargé.	Réorganisez la vaisselle de manière à ce qu'elle n'empêche ni la rotation des gicleurs ni la diffusion du produit. Ne chargez pas plus de vaisselle que la quantité conseillée. Chargez la vaisselle conformément aux instructions. (Voir page 16.)
Les verres sont ternes.	L'eau utilisée est douce et la quantité de produit de lavage trop importante.	Ne chargez pas trop le lave-vaisselle et utilisez un produit de rinçage pour minimiser ce phénomène.
	De la vaisselle en aluminium a été placée dans le lave-vaisselle.	Retirez les taches à l'aide d'un nettoyant doux.
Une pellicule jaune ou marron recouvre l'intérieur du lave-vaisselle.	Cela est dû à des taches de café ou de thé.	Retirez-les à l'aide d'un détachant classique.
La vaisselle n'est pas sèche.	Aucun produit de rinçage n'a été ajouté dans le réservoir.	Vérifiez le réservoir et ajoutez du produit de rinçage au besoin. Utilisez un produit de rinçage sous forme liquide.
	La température de l'eau est trop basse pendant un programme.	Raccordez le tuyau d'arrivée d'eau au réseau d'eau chaude. Utilisez du liquide de rinçage avec l'option Sanitize (Désinfection).
	L'appareil est surchargé.	Un chargement incorrect de la vaisselle peut influencer sur son séchage. Chargez la vaisselle conformément aux instructions. (Voir page 16.)
	Les verres et les tasses à fond concave retiennent l'eau. Cette eau peut se renverser sur d'autres articles lors du déchargement.	Une fois le cycle terminé, videz d'abord le panier inférieur puis le panier supérieur afin d'éviter que l'eau du panier supérieur ne s'écoule sur la vaisselle du panier inférieur.
L'appareil dégage de mauvaises odeurs.	De l'eau stagne depuis le dernier cycle, si celui-ci n'a pas été terminé.	Ajoutez du produit de lavage sans charger de vaisselle, puis effectuez un cycle à vide sur Normal pour nettoyer le lave-vaisselle.
	Le tuyau de vidange est bouché.	Contactez un technicien de maintenance qualifié pour déboucher le tuyau de vidange.
	Le lave-vaisselle n'est pas utilisé quotidiennement ou de la vaisselle sale a été laissée trop longtemps dans l'appareil.	Placez un verre contenant 8 onces de vinaigre blanc dans le panier inférieur, puis lancez un programme Normal (Normal) à vide (sans produit de lavage).

PROBLÈME	CAUSE POSSIBLE	SOLUTION
Le lave-vaisselle est trop bruyant.	Du bruit se produit lorsque le couvercle du réservoir est ouvert et lorsque la pompe de vidange fonctionne au début du cycle.	Ce phénomène est normal.
	Le lave-vaisselle n'est pas parfaitement stable.	Assurez-vous que le lave-vaisselle a été installé à niveau.
	Un corps étranger (vis, pièce en plastique, etc.) est coincé dans la cavité de la pompe.	Contactez un technicien de maintenance qualifié pour extraire l'objet étranger de la cavité de la pompe.
	Le bruit peut provenir d'un gicleur qui heurte la vaisselle.	Réorganisez la vaisselle.
Le gicleur ne tourne pas librement.	L'orifice du gicleur est obstrué par des particules d'aliments.	Nettoyez l'orifice du gicleur.
	Un plat ou une casserole empêche le gicleur de tourner.	Une fois la vaisselle en place dans les paniers, faites tourner les gicleurs manuellement pour vérifier qu'aucun obstacle ne se trouve dans leur axe de rotation.
L'eau ne s'évacue pas du lave-vaisselle.	Le tuyau de vidange est obstrué.	Contactez un technicien de maintenance qualifié pour déboucher le tuyau de vidange et vérifier le bon fonctionnement de la pompe de vidange.
Le panier supérieur penche après chargement de la vaisselle.	La vaisselle n'est pas correctement répartie.	Chargez la vaisselle conformément aux instructions. (Voir page 16.)

dépannage

CODES D'ERREUR

Le panneau de commande affiche des codes d'erreur pour vous aider à comprendre l'état dans lequel se trouve votre lave-vaisselle. Si l'un des codes suivants s'affiche, sélectionnez l'option Cancel & Drain (Annuler et vidanger) puis suivez les instructions indiquées dans la colonne Solution.

CODE	SIGNIFICATION	SOLUTION
EE	Erreur du capteur thermique	Erreur fonctionnelle. Avec le lave-vaisselle vide, ajoutez du produit de lavage puis lancez un programme. Si le problème persiste, allez vers le tableau électrique de votre habitation, désactivez l'interrupteur du disjoncteur de votre lave-vaisselle puis contactez un centre de maintenance Samsung agréé.
HE	Erreur de résistance	
IE	Erreur de chauffage à haute température	Vérifiez que la vanne d'alimentation en eau n'est pas fermée ou que l'arrivée d'eau n'est pas bloquée (vanne ou tuyau gelé(e) ou obstrué(e) par des corps étrangers). Si le problème persiste, fermez la vanne d'arrivée d'eau et contactez un centre de maintenance Samsung agréé.
BE	Erreur de niveau d'eau : trop faible	
DE	Erreur d'alimentation en eau	Vérifiez la température de l'eau d'alimentation. Si elle est supérieure à 80 °C, une erreur fonctionnelle risque de se produire.
FE	Erreur de vidange	Vérifiez que le tuyau d'évacuation n'est ni bouché ni plié. Si le problème persiste, fermez la vanne d'arrivée d'eau et contactez un centre de maintenance Samsung agréé.
GE	Erreur de niveau d'eau : trop élevé	Erreur fonctionnelle. Fermez la vanne d'arrivée d'eau, allez vers le tableau électrique de votre habitation, désactivez l'interrupteur du disjoncteur de votre lave-vaisselle puis contactez un centre de maintenance Samsung agréé.
HE	Fuite	Erreur fonctionnelle. Après avoir éteint le lave-vaisselle, essayez de le redémarrer. Si le problème persiste, contactez un centre de maintenance Samsung agréé.
IE	Erreur de touche	
BE	Avertissement : porte ouverte	Erreur fonctionnelle. Fermez correctement la porte. Si le problème persiste, contactez un centre de maintenance Samsung agréé.

Si un code non répertorié ci-dessus s'affiche, appelez le 1-800-SAMSUNG (1-800-726-7864).

PROTECTION DE L'ENVIRONNEMENT

- Votre lave-vaisselle est fabriqué à partir de matériaux recyclables. Si vous décidez de vous en débarrasser, veuillez respecter la réglementation locale relative à l'élimination des déchets. Coupez le câble d'alimentation de manière à ce que l'appareil ne puisse plus être branché sur une source d'alimentation.
- Retirez la porte afin d'éviter que des enfants ou de petits animaux ne se fassent piéger à l'intérieur de la machine.
- Ne dépassez pas les quantités de produit de lavage recommandées par le fabricant du produit.

CARACTÉRISTIQUES TECHNIQUES

Modèle	DMT800RFS, DMT800RFB, DMT800RFW		
Type	Lave-vaisselle	Capacité de lavage	14 couverts
Puissance	120 V / 60 Hz, CA uniquement, disjoncteur 15 A	Pression de l'eau	20 à 120 psi (140 à 830 kPa)
Dimensions (Largeur × Profondeur × Hauteur)	605 x 627 x 860 mm		
Puissance nominale	Moteur de lavage	150 ~ 190 W	
	Résistance chauffe-eau	1100 W	
Poids	Brut : 49.5 kg		

garantie

LAVE-VAISSELLE SAMSUNG

GARANTIE LIMITÉE À L'ACHETEUR INITIAL

Ce produit de la marque SAMSUNG, fourni et distribué par USA: SAMSUNG ELECTRONICS AMERICA, INC./CANADA: SAMSUNG ELECTRONICS CANADA, INC. (SAMSUNG) et livré à l'état neuf et dans son carton d'origine à l'acheteur initial, est garanti par SAMSUNG sur les défauts de fabrication ou de matériaux pendant une période de :

un (1) an pour toutes les pièces et la main-d'œuvre, cinq (5) ans pour le circuit imprimé, les paniers (les frais de main-d'œuvre pour les interventions à domicile sont à la charge du client dès la deuxième année) et à vie pour la contre-porte et la cuve en acier inoxydable (fuites). Samsung remplace votre machine par le même modèle ou un modèle plus récent (dont les fonctionnalités sont supérieures ou équivalentes) (la main-d'œuvre pour le remplacement est à la charge du client).

Cette garantie limitée prend effet le jour de l'achat initial ; elle est uniquement valable pour les produits achetés et utilisés aux États-Unis ou au Canada. Pour se prévaloir du service de garantie, l'acheteur doit contacter SAMSUNG afin d'établir les procédures relatives au diagnostic et à l'intervention nécessaire. Pour être couverte par la garantie, la maintenance ne peut être effectuée que par un service technique agréé SAMSUNG. La facture datée et originale doit être présentée sur demande comme preuve d'achat à SAMSUNG ou au service technique agréé SAMSUNG. SAMSUNG fournit un service de réparation gratuit à domicile pendant la période de garantie, en fonction de la disponibilité à l'intérieur des États contigus des États-Unis et du Canada. Le service de réparation à domicile n'est pas disponible partout.

Pour en bénéficier, vous devez veiller à ce que le produit soit accessible pour l'agent de maintenance. Si le service de réparation à domicile n'est pas disponible, SAMSUNG peut organiser le transport du produit vers ou depuis un centre technique agréé.

SAMSUNG s'engage à réparer, remplacer ou rembourser ce produit à sa discrétion et gratuitement comme stipulé dans les présentes conditions, avec des pièces ou produits neufs ou reconditionnés, si un défaut est constaté pendant la période de garantie limitée spécifiée ci-dessus. Toute pièce ou tout produit remplacé devient la propriété de SAMSUNG et doit lui être restitué. Les pièces et produits de rechange sont protégés pour le reste de la période de garantie initiale ou pour quatre-vingt-dix (90) jours, selon l'éventualité la plus éloignée.

Cette garantie limitée couvre les défauts de fabrication relatifs aux matériaux ou à la main-d'œuvre survenant dans le cadre d'un usage normal et non commercial de ce produit et ne s'applique pas aux situations suivantes : dommages liés au transport, à la livraison et à l'installation ; applications ou usages pour lesquels ce produit n'est pas conçu ; modification du produit ou des numéros de série ; dommages d'ordre esthétique ou finition extérieure ; accidents, abus, négligence, incendie, inondation, foudre et autres catastrophes naturelles ; utilisation de produits, matériel, systèmes, utilitaires, services, pièces, fournitures, accessoires, applications, installations, réparations, câblage externe ou connecteurs non fournis ou non autorisés par SAMSUNG et pouvant endommager ce produit ou entraîner des problèmes d'entretien ; tension secteur inadéquate, fluctuations et surtensions ; réglages faits par le client et non respect des consignes d'utilisation et d'entretien ou des instructions environnementales décrites et prescrites dans le présent manuel ; déplacement et réinstallation du produit ; problèmes causés par la vermine. Cette garantie limitée ne couvre pas les problèmes résultant d'un courant électrique, d'une tension ou d'une alimentation électrique inadéquat(e)s, les ampoules, les fusibles, le câblage, le coût des appels pour obtenir des instructions, ni les erreurs d'installation. SAMSUNG ne garantit pas un fonctionnement continu ou sans erreur de ce produit.

À L'EXCEPTION DE CELLES EXPOSÉES PAR LA PRÉSENTE, IL N'EXISTE AUCUNE AUTRE GARANTIE SUR CE PRODUIT, QU'ELLE SOIT EXPRESSE OU IMPLICITE, ET SAMSUNG REJETTE TOUTE AUTRE GARANTIE Y COMPRIS, MAIS SANS S'Y LIMITER, TOUTE GARANTIE IMPLICITE RELATIVE À LA QUALITÉ MARCHANDE, À L'ABSENCE DE CONTREFAÇON OU À L'ADAPTATION À UN USAGE PARTICULIER. SAMSUNG NE SERA TENU D'HONORER AUCUNE AUTRE GARANTIE DONNÉE PAR UNE PERSONNE, UNE FIRME OU UNE SOCIÉTÉ QUELCONQUE EN REGARD DE CE PRODUIT. SAMSUNG NE SERA AUCUNEMENT RESPONSABLE DE LA PERTE DE BÉNÉFICES, DE REVENUS OU DE FONDS COMMERCIAL, OU DE L'IMPOSSIBILITÉ DE RÉALISER LES ÉCONOMIES ESCOMPTÉES, NI DES AUTRES DOMMAGES ACCESSOIRES, INDIRECTS OU SPÉCIAUX CAUSÉS PAR L'USAGE, L'USAGE ABUSIF OU L'INCAPACITÉ D'UTILISER CE PRODUIT, QUELLE QUE SOIT LA BASE JURIDIQUE INVOQUÉE POUR JUSTIFIER L'ASSERTION, ET MÊME SI SAMSUNG A ÉTÉ AVISÉ DE LA POSSIBILITÉ DE TELS DOMMAGES.

TOUT TYPE DE COMPENSATION EXIGÉ AUPRÈS DE SAMSUNG NE DEVRA EN AUCUN CAS EXCÉDER LE PRIX D'ACHAT DU PRODUIT VENDU PAR SAMSUNG ET À L'ORIGINE DES DOMMAGES ALLÉGUÉS.

SANS LIMITATION AUX DISPOSITIONS PRÉCÉDENTES, L'ACHETEUR ASSUME TOUS LES RISQUES ET TOUTES LES RESPONSABILITÉS EN CAS DE PERTE, DE DOMMAGES OU DE BLESSURES ÉVENTUELLES LIÉS À L'ACHETEUR ET À LA PROPRIÉTÉ DE L'ACHETEUR OU À AUTRUI ET À SES PROPRIÉTÉS DÉCOULANT DE L'USAGE, DE L'USAGE ABUSIF OU DE L'INCAPACITÉ D'UTILISER CE PRODUIT. CETTE GARANTIE LIMITÉE N'EST VALABLE POUR PERSONNE D'AUTRE QUE L'ACHETEUR INITIAL DU PRODUIT, N'EST PAS TRANSFÉRABLE ET ÉNONCE VOTRE RECOURS EXCLUSIF.

Certains États et certaines juridictions n'autorisent pas de limitations quant à la durée des garanties implicites ni l'exclusion ou la limitation de dommages accessoires ou indirects ; il se peut par conséquent que les limitations et exclusions énoncées ci-dessus ne s'appliquent pas à votre cas. Cette garantie vous confère des droits légaux spécifiques ; il est donc possible que vous bénéficiiez d'autres droits qui varieront d'une juridiction à une autre.

Pour bénéficier d'un service d'assistance couvert par votre garantie, contactez SAMSUNG à l'adresse suivante :

Aux États-Unis

SAMSUNG ELECTRONICS AMERICA, INC. – CONSUMER ELECTRONICS CUSTOMER SERVICE
400 Valley Road, Suite 201, Mt. Arlington, NJ 07856
1-800-SAMSUNG (726-7864)
www.samsung.com/us

Au CANADA

SAMSUNG ELECTRONICS CANADA, INC. – CONSUMER ELECTRONICS CUSTOMER SERVICE
55 Standish Court, Mississauga, Ontario L5R 4B2 Canada
1-800-SAMSUNG (726-7864)
www.samsung.com/ca

notes

notes



Des questions ou des commentaires ?

PAYS	N ° DE TÉLÉPHONE	SITE INTERNET
USA	1-800-SAMSUNG(726-7864)	www.samsung.com
CANADA	1-800-SAMSUNG(726-7864)	www.samsung.com

Serie DMT800

Lavavajillas

manual del usuario

imagina las posibilidades

Gracias por haber escogido este producto Samsung.
Para que le podamos brindar un servicio más
completo, sírvase registrar su producto en
www.samsung.com/register



características de su nuevo lavavajillas samsung

Su nuevo lavavajillas Samsung cambiará su sensación respecto del lavado de vajilla. Desde su capacidad extra grande hasta su eficiencia de energía, su nuevo lavavajillas Samsung cuenta con todas las características para hacer que sus tareas domésticas resulten mucho menos rutinarias.

1. Capacidad extra grande

La rejilla superior está inclinada para los platos más grandes. Se maximizó el espacio para poder ubicar diversos tamaños de platos.

2. Diseño elegante con sensores táctiles digitales

Su lavaplatos cuenta con sensores táctiles digitales en el panel de control para una operación sencilla con un toque de elegancia.

3. Mayor conveniencia

El ciclo automático inteligente determina el nivel de suciedad en la vajilla e inicia el ciclo óptimo de limpieza. Utilice esta característica para ahorrar agua, tiempo y dinero.

4. Funcionamiento sumamente silencioso

Se utiliza tecnología de control eficiente de los ruidos para que el funcionamiento sea lo más silencioso posible. Su nuevo lavavajillas Samsung será más silencioso que nunca.

5. Filtro autolimpiante

¡La limpieza del filtro es cosa del pasado! Este producto mantiene en su interior los restos de comida mientras funciona y luego los expulsa automáticamente junto con el agua.

6. Lavado de tormenta



Con un chorro similar al de un géiser, el lavado de tormenta limpia las ollas grandes y sucias con facilidad. Busque la boquilla extra incorporada y rocíe en la zona especializada de lavado de tormenta.

7. Secado de condensación con ventiladores gemelos

Dos ventiladores conectados a un motor para un mejor desempeño en el secado. Mejor aún, su lavaplatos no emite calor. En cambio, mezcla el aire fresco externo con el vapor caliente interno durante el secado para eliminar el vapor, haciendo que su lavaplatos sea más seguro y fácil de usar.

Este manual contiene información importante acerca del uso y cuidado de su nuevo lavavajillas Samsung. Consúltelo para obtener descripciones del panel de control, instrucciones sobre cómo usar el lavavajillas y sugerencias para aprovechar al máximo sus características y tecnologías de avanzada. La tabla de ciclos de la página 22 ofrece una descripción general de los diferentes ciclos y la sección solución de problemas de la página 23 le indica qué hacer si algo no funciona.











información sobre seguridad

A lo largo de todo el manual, verá notas de Advertencia  y Precaución . Estas instrucciones de seguridad importantes no cubren todas las posibles situaciones que podrían ocurrir.

Es su responsabilidad tener precaución al instalar, mantener y operar su lavavajillas. Samsung no será responsable por daños provocados a causa de un uso inadecuado.

INSTRUCCIONES DE SEGURIDAD IMPORTANTES

Significado de íconos y símbolos en este manual del usuario:

 ADVERTENCIA	Peligros o procedimientos inseguros que pueden ocasionar graves lesiones en las personas e incluso, provocar la muerte.
 PRECAUCIÓN	Peligros o procedimientos inseguros que pueden ocasionar lesiones en las personas o daños en la propiedad.
 PRECAUCIÓN	Para reducir el riesgo de incendio, explosión, descarga eléctrica o lesiones personales cuando utilice su lavavajillas, siga estas instrucciones básicas de seguridad:
	NO intentar.
	NO desarmar.
	NO tocar.
	Siga las instrucciones.
	Desenchufe el cable de alimentación del tomacorriente.
	Asegúrese de que el aparato tenga conexión a tierra para evitar una descarga eléctrica.
	Comuníquese con el Centro de Servicio Técnico para obtener ayuda.

ADVERTENCIA - Al usar el lavavajillas, siga precauciones básicas, incluyendo lo siguiente:

 Lea todas las instrucciones antes de utilizar el lavavajillas.

Al igual que con cualquier equipo que utiliza electricidad, agua y piezas móviles, existen peligros potenciales.

Para operar en forma segura este electrodoméstico, familiarícese con sus operaciones y tenga precaución al utilizarlo.

Instale y nivele su lavavajillas en un piso no alfombrado que pueda soportar su peso.

Su lavavajillas debe conectarse a tierra correctamente. Nunca lo conecte a un tomacorriente sin conexión a tierra. Consulte la página 11 para obtener más información sobre cómo conectar a tierra su lavavajillas.

Conecte el cable a tierra al conector a tierra verde en la caja de terminales.

Use el lavavajillas sólo para su función prevista.

CONSERVE ESTAS INSTRUCCIONES

información sobre seguridad

Use sólo detergentes o agentes de enjuague recomendados para lavavajillas y manténgalos lejos del alcance de los niños.

Después de desembalar el lavavajillas, mantenga el embalaje fuera del alcance de los niños.

Al cargar artículos que se deben lavar:

- Ubique los elementos filosos de forma tal que no dañen la junta de la puerta.
- Cargue los cuchillos filosos con los mangos hacia arriba para reducir el riesgo de sufrir lesiones por cortes.



No lave artículos de plástico a menos que estén marcados como "aptos para limpieza en lavavajillas" o equivalente.

Para artículos de plástico que no tengan esta indicación, verifique las recomendaciones del fabricante.



No toque el elemento calentador durante o inmediatamente después de usarlo.

No opere el lavavajillas a menos que todos los paneles del gabinete estén en su lugar.

No toque los controles.

No abuse, se siente o pare en la puerta, tapa o rejillas para platos del lavavajillas.

No empuje ni ejerza presión sobre la puerta cuando está abierta, dado que usted puede sufrir daños o dañar el lavavajillas.

Para reducir el riesgo de sufrir lesiones, no permita que los niños jueguen dentro o sobre el lavavajillas.

Para reducir el riesgo de incendio o explosión:

- En determinadas condiciones, se puede producir gas hidrógeno en un sistema de agua caliente que no se utilizó durante dos o más semanas. EL GAS HIDRÓGENO ES EXPLOSIVO. Si el sistema de agua caliente no se utilizó durante dicho período, antes de usar el lavavajillas abra todos los grifos de agua caliente y deje correr agua de cada uno durante varios minutos. Esto liberará el gas hidrógeno acumulado. Dado que el gas es inflamable, no fume ni utilice una llama abierta durante este tiempo.

Retire la puerta del compartimiento de lavado al retirar un lavavajillas viejo de servicio o desecharlo.



Desconecte el cable de alimentación (o desconecte el disyuntor) antes de reparar su lavavajillas.

No permita que los niños jueguen dentro o sobre el lavavajillas. Pueden sufrir daños o dañar el lavavajillas.

No repare, reemplace ni realice el mantenimiento de ninguna pieza de su lavavajillas sin asistencia profesional. Sólo técnicos de servicio autorizados pueden desarmar, reparar o hacer modificaciones en el equipo. El trabajo realizado por una persona no autorizada puede anular su garantía.

Antes de desechar su lavavajillas, retire la puerta del compartimiento de lavado o la traba de la puerta, de modo que tanto niños como animales pequeños no queden atrapados en su interior.

CONSERVE ESTAS INSTRUCCIONES

El lavavajillas es sumamente pesado. No intente moverlo ni transportarlo solo. Se necesitan dos o más personas para mover un lavavajillas y evitar posibles lesiones.

Una vez instalado el lavavajillas, verifique que la manguera de drenaje esté bien conectada y que no existan pérdidas en los conectores de las mangueras. Si la manguera de drenaje está suelta, puede causar daños materiales.

La línea de suministro de agua puede romperse. A medida que pasa el tiempo, se vuelve menos flexible. Verifique la línea periódicamente. Si está hinchada, rota, cortada o hay un pérdida de agua, reemplácela de inmediato.

No coloque gasolina, solventes u otros materiales inflamables dentro del lavavajillas. No lave platos expuestos a estos materiales.

Mantenga el detergente de su lavavajillas fuera del alcance de los niños. El detergente tiene un efecto adverso sobre los órganos del ser humano. Contiene elementos para pulir y es corrosivo. Evite que el detergente entre en contacto con los ojos y la piel.

No instale el lavavajillas cerca de componentes eléctricos. Mantenga el lavavajillas lejos de llamas abiertas.

Si no se utiliza el lavavajillas durante un período prolongado, desconecte el suministro de agua.

Este lavavajillas está previsto para uso residencial exclusivamente.

ANTES DE USAR SU LAVAVAJILLAS



ADVERTENCIA

ADVERTENCIA



Peligro de caída

- No utilice el lavavajillas hasta que esté correctamente instalado.
- No empuje hacia abajo una puerta abierta.
- No coloque peso excesivo en una puerta abierta.



Peligro de electrocución

No seguir estas instrucciones puede provocar la muerte, incendio o electrocución:

- Realice una conexión eléctrica a tierra del lavavajillas
- Conecte el cable a tierra al conector a tierra verde en la caja de empalmes.
- No utilice un cable prolongador.

CONSERVE ESTAS INSTRUCCIONES

contenido

INSTALAR SU LAVAVAJILLAS

7

- 7 Desembalar su lavavajillas
- 7 Verificar las piezas
- 8 Panel de control
- 10 Luces de progreso
- 10 Selector de ciclos
- 11 Cumplir los requerimientos de instalación.

USAR SU LAVAVAJILLAS

12

- 12 Pautas básicas
- 14 Retirar el soporte para platos
- 15 Ajustar la altura de la rejilla superior
- 15 Retirar la rejilla superior
- 16 Cargar la rejilla inferior
- 16 Cargar la rejilla superior
- 17 Usar el canasto para cubiertos
- 18 Usar el dosificador

LIMPIAR Y MANTENER SU LAVAVAJILLAS

20

- 20 Limpieza del exterior
- 20 Limpieza del interior
- 20 Limpiar las boquillas
- 21 Almacenar su lavavajillas

CICLOS

22

- 22 Tabla de ciclos

SOLUCIÓN DE PROBLEMAS

23

- 23 Verifique estos puntos si su lavavajillas...
- 26 Códigos de información

APÉNDICE

27

- 27 Ayudar al medioambiente
- 27 Especificaciones

instalar su lavavajillas

Asegúrese de que su instalador siga estrictamente estas instrucciones de modo que su nuevo lavavajillas funcione correctamente y usted no corra riesgo de sufrir lesiones cuando lava la vajilla.

DESEMBALAR SU LAVAVAJILLAS

- Una vez que recibió su nuevo lavavajillas, desembálelo con cuidado y verifique que no esté dañado. Si el lavavajillas presenta daños, regístrelo en el conocimiento de embarque y conserve una copia. No instale el lavavajillas y comuníquese con el Servicio al Cliente de Samsung en el número que se indica a continuación.
- Si el producto no presenta daños, puede iniciar su instalación. Si lo va a instalar usted, asegúrese de leer la guía de instalación y seguir las instrucciones que allí se indican.
- Después de desembalar el lavavajillas, mantenga el embalaje fuera del alcance de los niños para garantizar su seguridad.

VERIFICAR LAS PIEZAS

Desembale su lavavajillas con cuidado y asegúrese de haber recibido todas las piezas que se indican a continuación.

Si su lavavajillas sufrió daños durante el envío, o si faltan piezas, comuníquese con el **Servicio al Cliente de Samsung al 1-800-SAMSUNG (726-7864)**

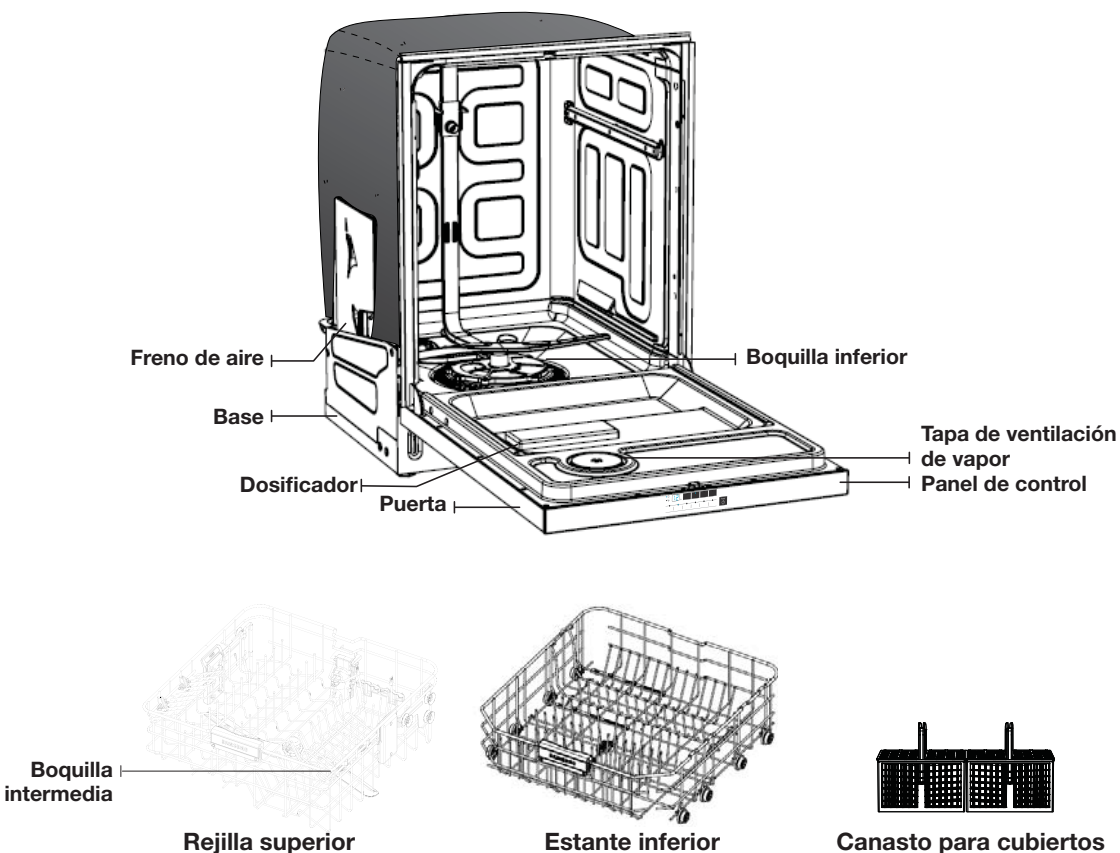



instalar su lavavajillas

PANEL DE CONTROL

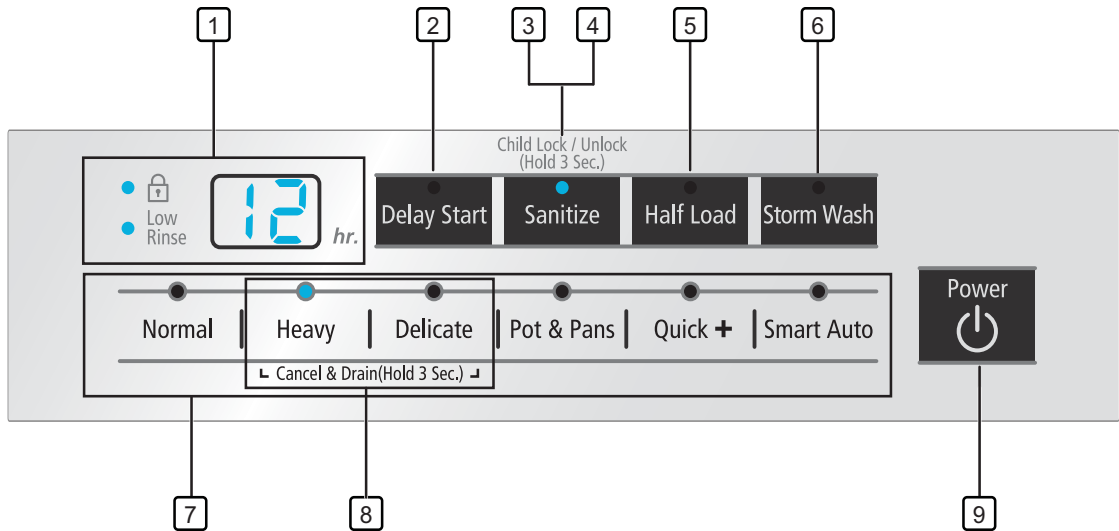
Serie DMT800



1 DISPLAY (MOSTRAR)	Muestra información del lavado (horas para demorar inicio, bloqueo/desbloqueo para niños, producto para enjuague bajo) y mensajes de error. Cuando Low Rinse (Producto para enjuague bajo) permanece iluminada, no hay agente de enjuague en el dosificador. Rellene el dispensador de agente de enjuague.
2 DELAY START (INICIO RETARDADO)	Demora un ciclo por hasta 24 horas en incrementos de una hora. La hora que se muestra indica la hora en la que comenzará el lavado.
3 SANITIZE (DESINFECCIÓN)	<p>La temperatura se eleva hasta los 162 °F (72 °C) en el ciclo de enjuague final para una desinfección de alta temperatura.</p> <p>Si selecciona la opción Sanitize (Desinfección), la luz "Sanitize" parpadea cuando la temperatura del agua alcanza la temperatura sanitaria (más de 155 °F (68 °C)), y luego permanece iluminada hasta que la opción Sanitize termina. Cuando se abre la puerta o se presiona el botón Power (Encender/Apagar), se apaga la luz "Sanitize".</p> <p>No es posible seleccionar el ciclo Delicate (Delicado) si selecciona la opción Sanitize.</p> <p>La función Sanitize cumple la norma NSF/ANSI 184 para lavaplatos residenciales. Los lavaplatos residenciales certificados no están diseñados para establecimientos culinarios certificados. Su lavaplatos cuenta con certificación NSF.</p> <p>El ciclo que cuenta con certificación NSF es el ciclo para carga pesada, con la opción Sanitize encendida.</p>

<p>4 CHILD LOCK/ UNLOCK (BLOQUEO/ DESBLOQUEO NIÑOS)</p>	<p>Esta opción le permite bloquear los botones en el panel de control para que los niños no puedan poner en funcionamiento el lavaplatos por accidente presionando los botones.</p> <p>Para bloquear y desbloquear los botones del panel de control, mantenga presionado el botón Sanitize (Desinfectar) durante tres (3) segundos.</p> <ul style="list-style-type: none"> - Cuando el lavaplatos está encendido: Mantenga presionado el botón Sanitize (Desinfección) durante tres (3) segundos. - Cuando el lavaplatos está apagado: Presione primero el botón Power (Encender/Apagar) y luego mantenga el botón Sanitize (Desinfección) presionado durante tres (3) segundos.
<p>5 HALF LOAD (MEDIA CARGA)</p>	<p>Seleccione esta opción para lavar pequeñas cargas de platos. Le recomendamos que coloque los platos en el bastidor inferior cuando utilice esta función.</p> <p> Cuando seleccione Half Load (Media carga), el lavaplatos no lavará los platos en el bastidor superior.</p> <p>Si selecciona esta opción, se reduce el consume tanto de electricidad como de agua.</p>
<p>6 STORM WASH (LAVADO DE TORMENTA)</p>	<p>Utilice esta opción cuando desee lavar ollas y sartenes, fuentes durables y otra vajilla grande, sucia y difícil de limpiar.</p> <p>Para utilizar el lavado de tormenta, coloque los platos boca abajo en el área marcada "Storm Wash" ("Lavado de tormenta") en la canasta inferior.</p> <p> No es posible seleccionar el ciclo Delicate (Delicado) si selecciona la opción Storm Wash.</p>
<p>7 CYCLE SELECTOR (SELECTOR DE CICLOS)</p>	<p>Seleccione el ciclo de lavado que corresponda, dependiendo del nivel de suciedad de sus platos. Una vez seleccionado el ciclo, se encenderá la luz Cycle On (Ciclo iniciado) para ese ciclo.</p> <p>Si desea cancelar el ciclo seleccionado, presione el botón de ciclo seleccionado nuevamente.</p>
<p>8 CANCEL & DRAIN (CANCELAR Y DRENAR)</p>	<p>Para cancelar un ciclo que ya está en marcha y drenar el lavaplatos, mantenga presionados los botones Heavy (Pesado) y Delicate (Delicado) durante tres (3) segundos.</p>
<p>9 POWER (ENCENDER/ APAGAR)</p>	<p>Cuando presiona el botón Power (Encender/Apagar) toda la pantalla se enciende y se apaga, y luego se enciende la luz del ciclo finalizado más reciente.</p> <p>Cuando finalice el ciclo seleccionado, todas las demás luces indicadoras se apagan y se enciende la luz "Clean" (Limpio) por 10 minutos.</p> <p>Luego, se apaga automáticamente.</p>

 Puede seleccionar las opciones (Delay start (Inicio retardado), Sanitize (Desinfección), Half load (Media carga) o Storm wash (Lavado de tormenta)) antes de iniciar in ciclo. Si cambia el ciclo tras seleccionar una opción, se restablece el ciclo original.

instalar su lavavajillas

LUCES DE PROGRESO

Serie DMT800

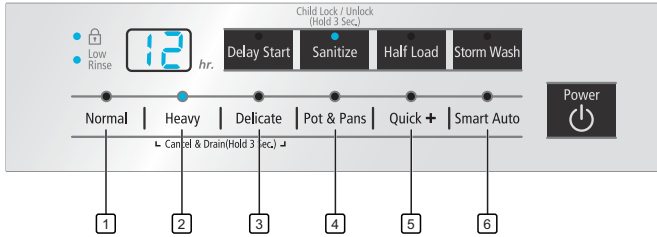

1	NORMAL	Utilice este ciclo para platos usados en comidas normales.
2	HEAVY (PESADO)	Utilice este ciclo para platos muy sucios y platos con mucho aceite.
3	DELICATE (DELICADO)	Utilice este ciclo para platos con suciedad normal o elementos frágiles, como los anteojos.
4	POT & PANS (OLLAS Y SARTENES)	Utilice este ciclo para platos muy sucios, ollas y sartenes y platos con mucho aceite que sean difíciles de lavar.
5	QUICK + (RÁPIDO +)	Utilice este ciclo para platos ligeramente sucios.
6	SMART AUTO (AUTOMÁTICO INTELIGENTE)	Este ciclo detecta el nivel de suciedad e inicia automáticamente el ciclo óptimo tras unos pocos minutos de funcionamiento.

SELECTOR DE CICLOS

Serie DMT800

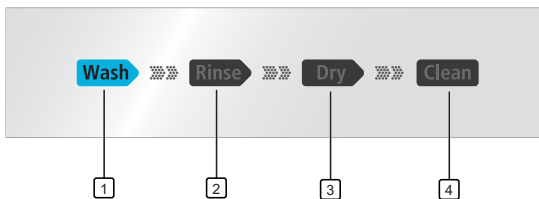

1	WASH (LAVADO)	Cuando el lavaplatos está en la porción de lavado, se enciende la luz Wash (Lavado).
2	RINSE (ENJUAGUE)	Cuando el lavaplatos está en la porción de enjuague, se enciende la luz Rinse (Enjuague).
3	DRY (SECADO)	Cuando el lavaplatos está en la porción de secado, se enciende la luz Dry (Secado).
4	CLEAN (LIMPIO)	Una vez que el lavaplatos finaliza todas las porciones de un ciclo, todas las demás luces indicadoras se apagan y se enciende la luz Clean (Limpio) por 10 minutos. Si se abre la puerta mientras esta luz está encendida, se apaga inmediatamente.

 Cuando el lavavajillas inicia un ciclo, se enciende la luz que corresponde a la operación actual para mostrar el progreso del ciclo. Cuando se completa esa porción de ciclo, la luz se apaga.

CUMPLIR LOS REQUERIMIENTOS DE INSTALACIÓN.

Suministro eléctrico y conexión a tierra



Para evitar el riesgo innecesario de incendio, electrocución o lesiones, todos los cableados y conexiones a tierra deben realizarse de acuerdo con el Código Eléctrico Nacional ANSI/FNPA, Nro. 70 Última revisión y los códigos y ordenanzas locales. Es responsabilidad personal del propietario del electrodoméstico brindar el servicio eléctrico adecuado para este equipo.



Nunca utilice un cable prolongador.

Al prepararse para la instalación, asegúrese de que su alimentación eléctrica ofrezca:

- Un fusible o disyuntor de 120 Volt 60 Hz 15 AMP
- Un circuito individual que preste servicio sólo a su lavavajillas.

Su lavavajillas debe estar conectado a tierra. Si su lavavajillas funciona mal o se descompone, la conexión a tierra reducirá el riesgo de electrocución al brindar una vía de resistencia mínima para la corriente eléctrica.



Nunca conecte el cable a tierra a cañerías de plomería de plástico, tuberías de gas o tuberías de agua caliente.

INSTRUCCIONES DE CONEXIÓN A TIERRA

Para un electrodoméstico de conexión permanente:

Este electrodoméstico debe conectarse a un sistema de cableado, permanente, metálico, con conexión a tierra, o a un conductor de equipo conectado a tierra que se debe conectar con conductores de circuitos y a un terminal de equipo con conexión a tierra o al cable del electrodoméstico.

Suministro de agua

La presión de la línea de suministro de agua caliente debe estar entre 20 y 120 psi (140 y 830 kPa).

Ajuste el calentador de agua para que provea agua entre 120°F (49°C) y 149 °F (65 °C).



La mayoría de las tiendas de suministros de plomería venden tuberías de suministro de agua de diversas longitudes hasta 10 pies (305 cm) de largo.

Puede reducir el riesgo de pérdidas y daños provocados por el agua:

- Brindando un fácil acceso a los grifos de agua.
- Cerrando los grifos cuando no se utiliza el lavavajillas.
- Verificando periódicamente que no haya pérdidas en la instalación de la tubería de suministro de agua.



Antes de usar su lavavajillas por primera vez, verifique todas las conexiones en la válvula de suministro de agua y grifos para asegurarse de que no haya pérdidas.

Revestimiento para pisos

Para un mejor desempeño, se debe instalar su lavavajillas en un piso de construcción sólida. Nunca instale su lavavajillas sobre una plataforma o una estructura con soporte deficiente.

Su lavavajillas debe instalarse correctamente de acuerdo con la **Guía de instalación** antes de usarlo. Si no recibe una **Guía de instalación** con su lavavajillas, puede obtener una visitando nuestro sitio web en www.samsung.com.

usar su lavavajillas

PAUTAS BÁSICAS

1. Abra la puerta y cargue los platos (consulte la página 16).
 - Coloque los platos en los bastidores superior e inferior, a menos que haya seleccionado media carga.
 - Retire cualquier resto de comida de los platos antes de colocarlos en los bastidores.
 - Tras colocar los platos en los bastidores, gire las boquillas a mano para verificar si alguno de los platos las obstruyen.
 - Verifique que la ubicación de los platos no bloquee la abertura dispensadora de detergente.
2. Agregue detergente en el dispensador (consulte la página 18).
 - Asegúrese de utilizar solo detergentes para lavaplatos automáticos.
 - Consulte “Uso del dispensador” para saber cómo utilizar el detergente.
3. Oprima el botón **Power** (Encender/Apagar).
 - Cuando presiona el botón **Power** (Encender/Apagar) toda la pantalla se enciende y se apaga, y luego se enciende la luz del ciclo finalizado más reciente.
 - Si se ilumina “**Low rinse** (Producto para enjuague bajo)”, debe llenar el dispensador con producto para enjuague para mejorar el desempeño de lavado y secado.
4. Seleccione el ciclo de lavado que corresponda, dependiendo del nivel de suciedad de los platos. (consulte las páginas 10 y 22).
 - Presione el botón del ciclo que corresponda.
 - Cuando presiona un botón de ciclo, la luz indicadora de ciclo se ilumina. Si presiona el botón de ciclo nuevamente, la luz se apaga y se cancela el ciclo.
 - Para obtener información acerca de cómo seleccionar un ciclo de acuerdo al nivel de suciedad de los platos, consulte “**Selector de ciclos**”.
5. Cierre la puerta.
 - Empuje los bastidores hacia atrás para que queden en posición. Cierre la puerta.
 - Cuando la puerta se cierra, el lavaplatos comenzará el drenaje tras unos pocos segundos, seguido del ciclo seleccionado.
 - Asegúrese de cerrar firmemente la puerta. Si la puerta está ligeramente abierta, el ciclo seleccionado no comenzará automáticamente.
6. Cuando el ciclo de lavado se haya completado.
 - La luz **Clean** (Limpio) se ilumina y el lavaplatos emite un sonido.
 - El lavaplatos se desconecta automáticamente después de 10 minutos.



Si desea cargar más platos o poner en pausa el lavaplatos cuando ya está funcionando, asegúrese de abrir la puerta lenta y cuidadosamente, puesto que existe la posibilidad de lesiones a causa del vapor caliente en su interior. (Si se abre la puerta mientras el lavaplatos está funcionando, se activa un mecanismo de seguridad que detiene el ciclo.)



Debe utilizar agentes de enjuague para un mejor desempeño de secado. También es posible mejorar el desempeño de secado seleccionando la opción Sanitize (Desinfección).

Si se enciende la luz “Low rinse” (Producto para enjuague bajo) durante un ciclo, el lavaplatos agrega 30 minutos más al ciclo de secado de manera automática tras el encendido de la luz Clean (Limpio).

Cuando la temperatura del agua del último enjuague alcanza la temperatura sanitaria (más de 155 °F (68 °C)), parpadea la luz Sanitize (Desinfección), y luego permanece iluminada hasta que la opción Sanitize termina. Cuando se abre la puerta o se presiona el botón Power (Encender/Apagar), se apaga la luz “Sanitize (Desinfección)”.

Controles táctiles

Le permiten operar fácilmente el lavavajillas.

- Se operan de manera conveniente con un suave toque.
- Cuentan con un diseño sencillo y elegante
- Son fáciles de limpiar.

Si tiene niños o desea limpiar la interfaz de control, le aconsejamos que active la función Child lock/unlock (Bloqueo/desbloqueo para niños) para bloquear los botones.

- Cuando se haya seleccionado esta opción, los niños no podrán encender el lavavajillas en forma accidental al tocar los controles.
- Si el ciclo se está ejecutando, los botones no responderán.
- Si la máquina está apagada, sólo responderá el botón **Power** (Encendido).

Tecnología de secado por condensación

- Ahorra energía mediante el secado de la vajilla con el calor que queda luego del último ciclo de enjuague.
- Limpio y seguro. No emite vapor caliente durante el ciclo de secado.



ADVERTENCIA

No lave los siguientes elementos

- **Acrílico, Aluminio:** Los platos con decoración de borde dorado pueden decolorarse.
- **Los platos tratados con adhesivo:** Plástico, madera, marfil, cobre y hojalata tratados pueden desprenderse.
- **Plásticos con una tolerancia de temperatura inferior a 194 °F (90 °C) :** Los plásticos delgados se lavan y secan mal, y pueden dañarse debido a temperaturas de lavado elevadas.
- **Hojalata:** La hojalata debe lavarse a mano y secarse de inmediato porque puede oxidarse.
- **Utensilios de madera:** Los artículos de madera pueden quebrarse.



ADVERTENCIA

Al usar el lavavajillas, intente acomodar bien los platos como se describe en la página 16.

- Debe retirar los restos de comida como huesos, semillas de la fruta, etc. y cualquier otro tipo de desecho como escarbadiantes, papel, etc. de los platos dado que pueden dañar la vajilla, generar ruido o hacer que el lavavajillas funcione mal.
- Seleccione el ciclo adecuado dependiendo del nivel de suciedad y el tipo de platos.
- Use sólo la cantidad adecuada de detergente y agente de enjuague.

usar su lavavajillas

RETIRAR EL SOPORTE PARA PLATOS

Es posible ajustar el ángulo de las horquillas en el bastidor superior en tres posiciones diferentes para que se adapten al tamaño y forma de sus platos. Para ajustar las horquillas, tome la manija en la parte posterior del bastidor y presiónela hacia la derecha o la izquierda.

Observe la ilustración que aparece a continuación.

En el bastidor inferior, es posible retirar con facilidad el soporte para platos para hacer lugar para artículos más grandes, como ollas y sartenes. Para retirar el soporte para platos, levante las manijas (A). Para volver a colocar el soporte, alínelo de manera que quede en su lugar y luego presione hacia abajo las manijas (A). Para bajar las horquillas rebatibles del bastidor inferior, extraiga éste del lavavajillas, déle la vuelta, tome la horquilla (B) y presiónela hacia atrás. Observe la ilustración que aparece a continuación.

Bastidor superior

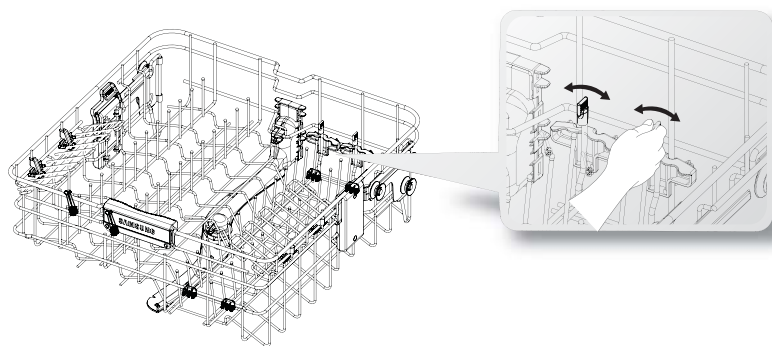

Bastidor inferior

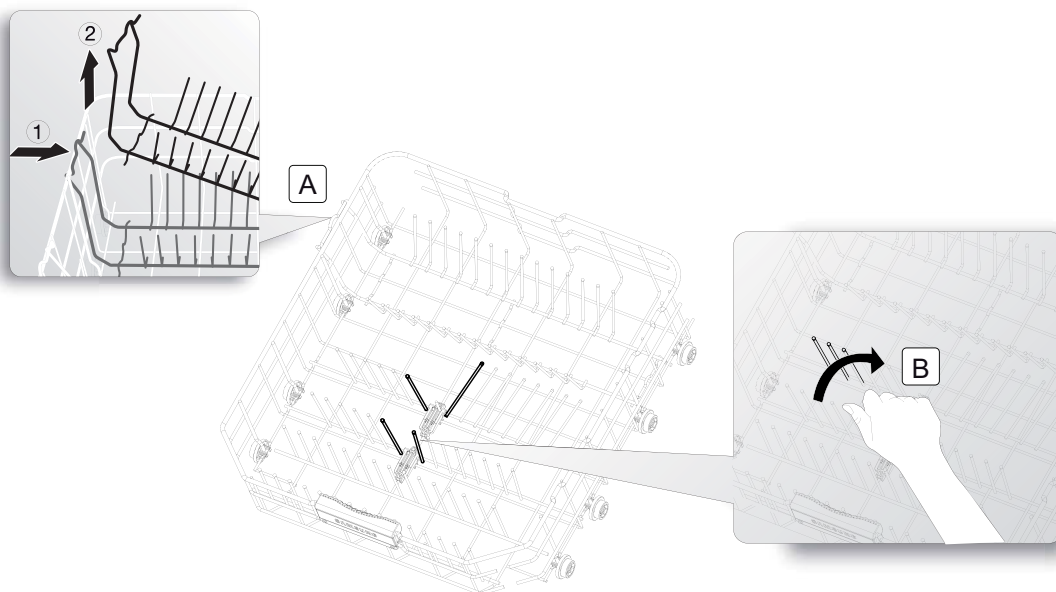

AJUSTAR LA ALTURA DE LA REJILLA SUPERIOR

Es posible ajustar la altura del bastidor superior en su lavaplatos Samsung, de modo que el bastidor inferior pueda albergar platos de mayor tamaño. Dependiendo de donde establezca la altura del bastidor superior, el bastidor inferior puede albergar platos de hasta 14 pulg. (36cm) de diámetro y el bastidor superior puede albergar platos de hasta 12 pulg. (30cm) de diámetro.

Serie DMT800

1. Para bajar el estante superior 2 pulgadas (5 cm), presione la palancas 'A' que están situadas a la izquierda y a la derecha del estante superior y al mismo tiempo presiónelo suavemente hacia abajo.
2. Para subir el estante superior, simplemente empújelo hacia arriba sin presionar ninguna palanca. Las palancas se trabarán y el estante superior quedará en posición alta.

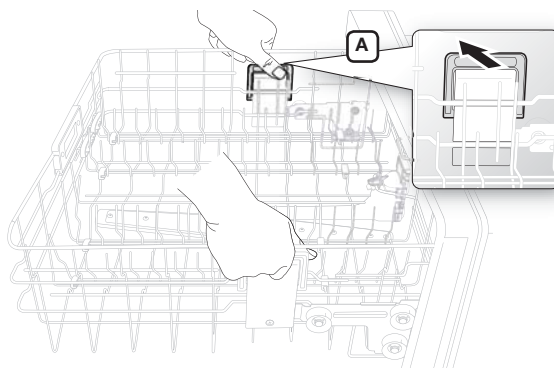

Le recomendamos ajustar la altura del bastidor superior antes de cargar los platos en el bastidor. Si ajusta el bastidor tras cargar los platos, puede que los platos resulten dañados.

RETIRAR LA REJILLA SUPERIOR

Tire el bastidor superior hacia el frente y luego quítelo levantándolo ligeramente y tiran el frente hacia adelante. Observe las ilustraciones que aparecen a continuación.



Si bien la rejilla superior es desmontable, se la debe instalar para que el lavavajillas funcione correctamente. Si intenta operar el lavavajillas sin la rejilla, el equipo hará mucho ruido y presentará un desempeño deficiente.

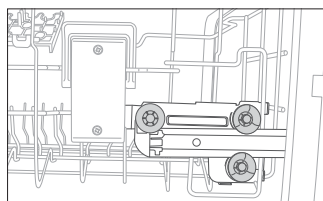

Paso 1.

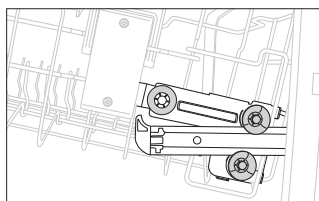

Paso 2.

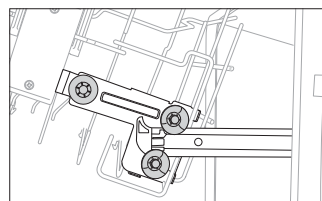

Paso 3.

Uso de la boquilla de distribución en lugar del bastidor superior

Es posible utilizar la boquilla de distribución extra en lugar del bastidor superior cuando lava artículos altos como la bandeja del horno en el bastidor inferior. Retire el bastidor superior, inserte la boquilla de distribución extra en el medio de la boquilla del conducto, y cargue los artículos altos en el bastidor inferior.

- Inserte la boquilla de distribución en la salida del medio de la boquilla del conducto y gire la boquilla de distribución en sentido de las agujas del reloj para trabarla. Consulte la ilustración de la derecha.

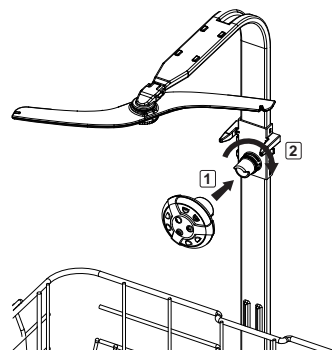

usar su lavavajillas

CARGAR LA REJILLA INFERIOR

Cargue utensilios de cocina (ollas, sartenes, etc.), de hasta 14 pulg. (36 cm) de diámetro en la rejilla inferior. La rejilla inferior ha sido especialmente diseñada para los platos de la cena, bols para sopa, platos, ollas, tapas, cazuelas y fuentes para horno.

Cargue sus platos en la columna central de la rejilla de modo que los lados abiertos miren hacia la derecha. Cargue artículos grandes como ollas y sartenes en el lavavajillas de modo que sus lados abiertos miren hacia abajo. Recomendamos cargar tazas, cristalería y platos pequeños en la rejilla superior.

Consulte los patrones de carga recomendados a continuación.



12 cubiertos



10 cubiertos

CARGAR LA REJILLA SUPERIOR

La rejilla superior fue diseñada para platos pequeños, tazas, vasos y artículos de plástico marcados como "aptos para limpieza en lavavajillas". Cargue sus platos en el lavavajillas de modo que sus lados abiertos miren hacia adelante.

Asegúrese de que los platos cargados no interfieran con la rotación de la boquilla que está ubicada en la parte inferior de la rejilla superior. (Verifique esto girando la boquilla con la mano.)

Al cargar los platos, tire del bastidor superior hacia afuera lo suficiente como para cargarlo sin golpear la encimera de arriba.



12 cubiertos



10 cubiertos

Usar el soporte para vasos

Puede cargar tazas o vasos en el soporte para vasos. Esto también resulta muy cómodo para lavar copas de vino. Cuelgue sus copas de vino en los ganchos del soporte para vasos.

Puede doblar el soporte para vasos hacia atrás cuando no se lo utiliza.

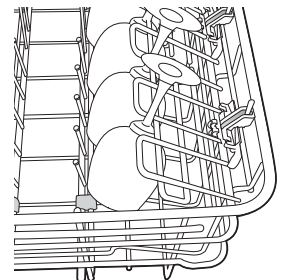

Carga de artículos grandes en la zona de tormenta

Es posible cargar elementos grandes como ollas y sartenes en la zona de tormenta (identificada con líneas rojas) en el bastidor inferior para una limpieza más efectiva. Cuando seleccione la opción Storm Wash (Lavado de tormenta), se activará un poderoso chorro adicional dirigido a los artículos en esa zona. Asegúrese de que las manijas de las ollas y otros elementos no interfieran con la rotación de las boquillas.

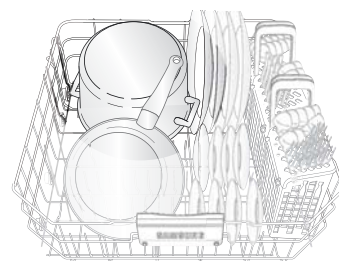

USAR EL CANASTO PARA CUBIERTOS

El canasto para cubiertos está compuesto por dos compartimientos. Es posible colocar cada cuchillo, cuchara o tenedor de manera separada en los soportes de cucharas en las tapas de la canasta para impedir el astillamiento y la decoloración.

 NO permita que ningún artículo llegue hasta el fondo.

- 1 Tenedores pequeños
- 2 Cucharas
- 3 Cuchillos
- 4 Cucharas y tenedores grandes
- 5 Tenedores medianos
- 6 Artículos restantes

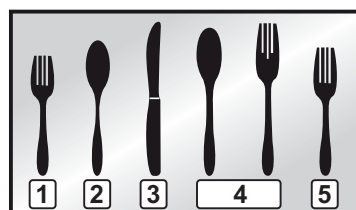

Disposición sugerida para 12 comensales

Las cucharas se colocan como se ve en la ilustración con la disposición sugerida de los cubiertos. Haga coincidir los números del diagrama con los números de la lista de cubiertos anterior.

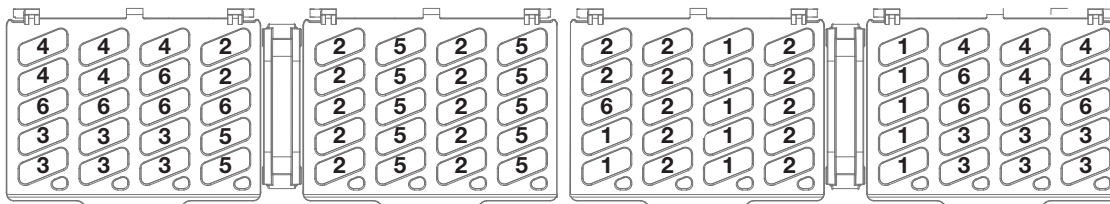

Es posible utilizar la canasta para cubiertos con la tapa abierta. Consulte la ilustración de la derecha.

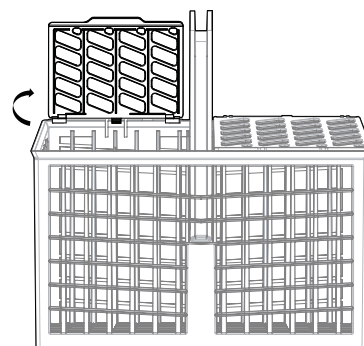

usar su lavavajillas

USAR EL DOSIFICADOR

Llenar el dosificador de detergente

1. Abra la tapa presionando la traba hacia abajo.



2. Agregue la cantidad recomendada de detergente al dosificador de lavado principal usando la tabla a continuación.

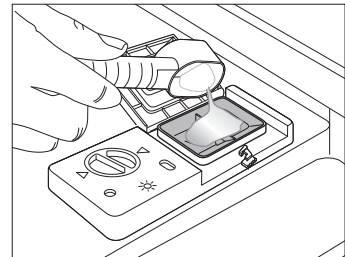

3. Cierre la tapa del dosificador. Escuchará un "clic" cuando se cierre correctamente.

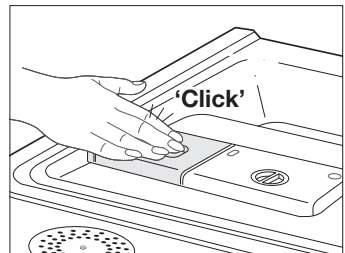

4. Cuando se selecciona el ciclo Heavy (Muy sucio), agregue la cantidad de detergente recomendada en el dosificador de prelavado usando la tabla a continuación.

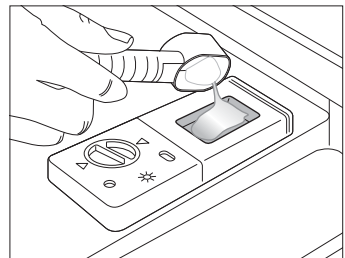

La tapa se abre automáticamente para cargar el detergente durante el lavado.

CICLO	CANTIDAD DE DETERGENTE	
	Dosificador de lavado principal	Dosificador de prelavado
Normal, Delicate (Delicado), Quick (Rápido)	0.5 oz (15 g)	Sin detergente
Heavy (Muy sucio)	0.7 oz (20 g)	0.2 oz (5 g)

 Los números dentro del dosificador se refieren a los gramos.

Llenar el dosificador de producto para enjuague

Su lavavajillas fue diseñado para utilizar producto para enjuague líquido.

El uso de un producto para enjuague mejora significativamente el desempeño de secado después del enjuague final.

1. Gire la perilla del dosificador en el sentido contrario al de las agujas del reloj para abrir la tapa.

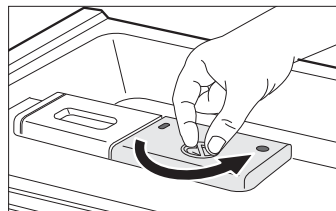

2. Vierta el producto para enjuague en la abertura hasta que el indicador señale "MAX." Evite llenar en exceso el dosificador.



3. Ajuste la cantidad de producto para enjuague que se libera durante la operación de enjuague.

Puede ajustar la cantidad en cuatro niveles (1~4). Cuanto mayor es el número, mayor es la cantidad de producto para enjuague que se libera. El valor predeterminado de fábrica es 3.

Cuando el dosificador de enjuague está lleno, rinde para 40 lavados aproximadamente.

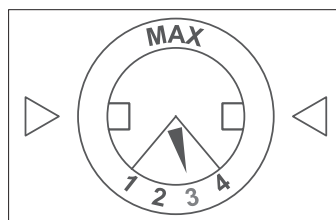

4. Cierre la tapa.
Gire la perilla del dosificador en el sentido de las agujas del reloj.

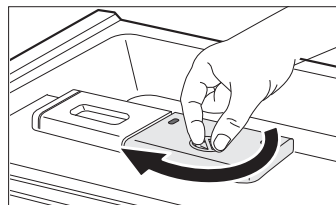

Recomendamos especialmente usar sólo producto para enjuague líquido.

limpiar y mantener su lavavajillas

Mantener limpio su lavavajillas mejora su desempeño, reduce reparaciones innecesarias y prolonga su vida útil.

LIMPIEZA DEL EXTERIOR

Lo mejor es limpiar los derrames en la parte externa de su lavavajillas ni bien ocurren. Use un paño húmedo suave sobre el panel de control para limpiar suavemente derrames y polvo. No utilice benceno, cera, diluyente, lavandina clorada ni alcohol. Estos materiales pueden decolorar las paredes interiores y provocar manchas. No limpie el lavavajillas rociando agua sobre él y evite que el agua entre en contacto con cualquiera de las partes eléctricas.

 Si su lavavajillas tiene un panel de puerta de acero inoxidable, se puede limpiar mejor con un limpiador de acero inoxidable para electrodomésticos o un producto similar usando un paño limpio y suave.

LIMPIEZA DEL INTERIOR

Limpie el interior de su lavavajillas periódicamente para eliminar suciedad o partículas de alimentos. Limpie el interior del lavavajillas y la parte interior de la puerta con un paño de cocina húmedo. Recomendamos llenar el dosificador de detergente con detergente para platos y luego hacer funcionar el lavavajillas vacío periódicamente usando el ciclo Normal o Quick (Rápido) con la opción desinfectar. Esto mantendrá limpio su lavavajillas.

Si igual quedan manchas blancas u olor en su lavavajillas, active el ciclo Normal con el lavavajillas vacío y sin detergente hasta que lave. Luego, interrumpa el ciclo y coloque una taza de 8 onzas con vinagre blanco en el canasto inferior. Cierre el lavavajillas y espere a que termine el ciclo.

 **PRECAUCIÓN** No retire el tubo de sellado frontal (el sello de goma largo que rodea la abertura del lavavajillas).

LIMPIAR LAS BOQUILLAS

Si el desempeño de su lavavajillas en materia de limpieza es bajo o las boquillas parecen tapadas, puede limpiar cada una de ellas. Al retirarlas, tenga cuidado porque pueden romperse.

Boquilla inferior

1. Verifique si los orificios de la boquilla están tapados por partículas de alimentos.
2. Si es necesario limpiarla, retírela tirando hacia arriba.
3. Limpie la boquilla y vuelva a colocarla en su lugar.
4. Verifique si la boquilla está conectada correctamente girándola con la mano.

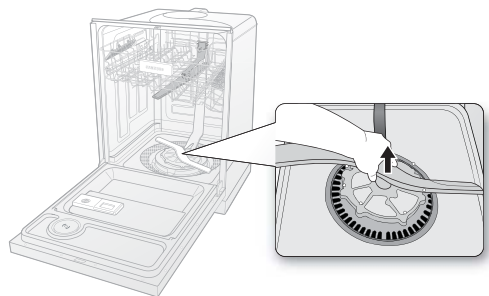

Boquilla media

1. Tire de la rejilla superior hacia adelante y retírela.
2. Verifique si los orificios de la boquilla están tapados por partículas de alimentos.
3. Si es necesario limpiarla, retírela.
4. Para retirar la boquilla, desajuste y retire la tuerca y luego, retire la boquilla.
5. Limpie la boquilla, vuelva a insertarla y ajuste la tuerca.
6. Al ajustar la tuerca, gírela firmemente con la mano.
7. Verifique si la boquilla está conectada correctamente girándola con la mano.

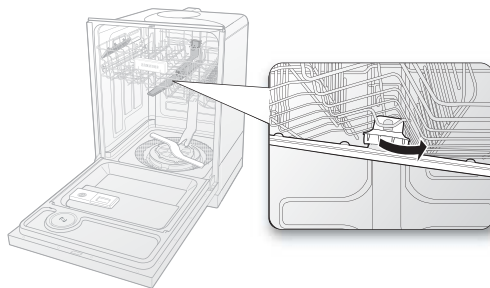

Boquilla superior

1. Verifique si los orificios de la boquilla están tapados por partículas de alimentos.
2. Si es necesario limpiarla, retírela.
3. Para quitar la boquilla, primero tire del bastidor superior hacia afuera, afloje la tapa de la boquilla girándola en sentido contrario a las agujas del reloj, y luego quite la boquilla superior.
4. Limpie la boquilla, vuelva a insertarla y luego ajuste la tapa de la boquilla a la boquilla girándola en el sentido de las agujas del reloj.
5. Inserte el conducto en el soporte.
6. Verifique si la boquilla está conectada correctamente girándola con la mano.

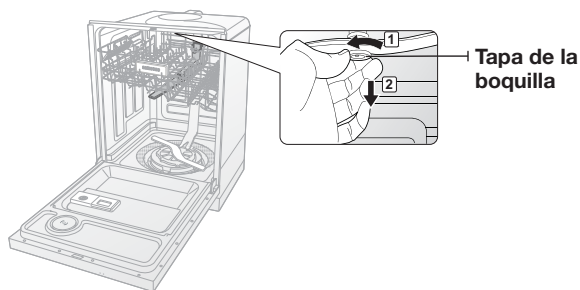

ALMACENAR SU LAVAVAJILLAS

Si debe almacenar su lavavajillas durante un período prolongado, primero drénelo y desconéctelo, dado que su lavavajillas puede sufrir daños si queda agua en las mangueras y componentes internos antes de almacenarlo.

Después de drenar y desconectar el lavavajillas, asegúrese de cerrar la válvula de suministro de agua y el disyuntor.

TABLA DE CICLOS

(●: Básico, ○: Paso flexible)

Ciclo	Prelavado1	Prelavado2	Lavado principal	Enjuague1	Enjuague2	Enjuague3	Último enjuague [Desinfectar]	Secado	Agua [gal (ℓ)]	Tiempo (min.)
Normal	●	○	● 120 °F ~138 °F (49~59 °C)	○	●		● 136 °F (58 °C) [162 °F (72 °C)]	●	3.6-6.7 (13.6-25)	110-132
Heavy (Pesado)	●	●	● 140 °F (60 °C)	●	●	●	● 158 °F (70 °C) [162 °F (72 °C)]	●	8.1 (30.6)	193
Delicate (Delicado)	●		● 122 °F (50 °C)	●	●		● 140 °F (60 °C)	●	4.7 (17.7)	120
Pot & Pans (Ollas Y Sartenes)	●	● 131 °F (55 °C)	● 149 °F (65 °C)	●	●	●	● 158 °F (70 °C) [162 °F (72 °C)]	●	8.1 (30.8)	81
Quick + (Rápido +)	●		● 140 °F (60 °C)		●		● 140 °F (60 °C) [162 °F (72 °C)]	●	4.7 (17.7)	81
Smart Auto (Automático Inteligente)	●	○	● 122 °F~ 38°F (50~59 °C)	○	●		● 136 °F (58 °C) [162 °F (72 °C)]	●	4.7-6.7 (17.7~25)	100-149

- Los números entre paréntesis en la columna Last Rinse (Último enjuague) representan la temperatura al seleccionar Sanitize (Desinfección).
- Al seleccionar el ciclo Smart Auto (Automático inteligente) o el ciclo Normal, es posible eliminar los pasos [ICON] (flexibles) dependiendo del nivel de suciedad de los platos.
- El tiempo varía dependiendo de los pasos u opciones que se agreguen, y de la presión y temperatura del agua suministrada.
- Al seleccionar Half Load (Media carga) o Storm Wash (Lavado de tormenta), la secuencia del ciclo sigue siendo la misma.

solución de problemas

VERIFIQUE ESTOS PUNTOS SI SU LAVAVAJILLAS...

PROBLEMA	POSIBLE CAUSA	SOLUCIÓN
No se enciende.	La puerta no está cerrada completamente	Compruebe que la puerta esté completamente cerrada y trabada.
	No se ha seleccionado ningún ciclo.	Seleccione un ciclo apropiado.
	El cable de alimentación no está conectado.	Conecte correctamente el cable de alimentación.
	El suministro de agua no funciona.	Compruebe que la válvula de suministro de agua esté abierta.
	El panel de control está trabado.	Destrabe el bloqueo/desbloqueo para niños. (Consulte la página 9.)
	Un disyuntor está abierto.	Restablezca el disyuntor.
Una operación o ciclo está tardando demasiado.	Se está suministrando agua fría.	Compruebe que la línea de suministro de agua esté conectada a un suministro de agua caliente. (Se requiere de tiempo adicional para calentar el agua fría.)
Tiene mal olor.	Se seleccionó un ciclo inapropiado.	Seleccione un ciclo de acuerdo a la cantidad y el nivel de suciedad de los platos, como se instruye en el manual.
	La temperatura del agua es baja.	Conecte la línea del suministro de agua a un suministro de agua caliente. Para un mejor desempeño, la temperatura del agua suministrada debe ser de 120 °F (49 °C).
	Baja presión de agua.	La presión del agua debe estar entre los 20 y 120 psi (140 a 830 kPa).
	El agua es demasiado dura.	Utilice un limpiador comercial para lavaplatos. Utilice un detergente fresco de alta calidad con un agente de enjuague.
	No se utilizó el detergente para lavaplatos.	Utilice detergente para lavaplatos automático. Recomendamos un detergente para lavaplatos en polvo o en gel.
	El detergente se queda en el dispensador.	Asegúrese de que los artículos grandes, como bandejas para hornear, tablas para cortar, o contenedores, etc. no estén bloqueando el dispensador de detergente e impidiendo que se abra correctamente. Cambie la distribución de los platos para no interfieran con el funcionamiento del dispensador de detergente (abertura).

solución de problemas

PROBLEMA	POSIBLE CAUSA	SOLUCIÓN
Tiene mal olor.	No hay agente de enjuague.	Verifique el dispensador y agregue el agente de enjuague. Utilice un agente de enjuague líquido.
	Una boquilla está bloqueada.	Limpie la boquilla.
	Los platos no están cargados correctamente. Se han cargado demasiados platos.	Cambie la distribución de los platos para no interfieran con la rotación de la boquilla y el funcionamiento del dispensador de detergente. Cargue sólo la cantidad apropiada de platos. Cargue sus platos según se recomienda. (Consulte la página 16)
Deja los vasos con poco lustre.	El agua suministrada es suave y se utilizó demasiado detergente.	Baje la carga del lavaplatos y utilice un agente de enjuague para evitar esto.
	Se incluyeron platos de aluminio en la carga de lavado.	Retire las marcas de los platos con un limpiador de baja sensibilidad.
Deja una película amarilla o marrón en el interior del lavaplatos.	Esto es causado por las manchas de café o té.	Retire las manchas utilizando un limpia manchas.
No limpia bien los platos.	No hay agente de enjuague en el dispensador	Verifique el dispensador y agregue el agente de enjuague. Utilice un agente de enjuague líquido.
	La temperatura del agua es baja cuando el lavaplatos está funcionando.	Conecte la línea del suministro de agua a un suministro de agua caliente. Utilice un agente de enjuague con la opción Sanitize (Desinfección)
	Se han cargado demasiados platos.	La carga correcta de artículos puede afectar el secado. Cargue sus platos según se recomienda. (Consulte la página 16)
	Los vasos y tazas con fondos cóncavos retienen agua. Esta agua puede derramarse sobre otros artículos al descargar el lavaplatos	Tras finalizar el ciclo, vacíe el bastidor inferior primero y luego, el superior; esto evitará que el agua que gotea desde el bastidor superior caiga sobre los platos en el bastidor inferior.
Tiene mal olor.	Quedan restos de agua cuando no se complete el último ciclo.	Inserte el detergente sin cargar los platos y ejecute el ciclo Normal para limpiar el lavaplatos.
	La manguera de drenaje está obstruida.	Comuníquese con un técnico de servicio calificado para quitar la obstrucción de la manguera de drenaje.
	El lavaplatos no se utiliza diariamente o los platos sucios permanecen en su interior demasiado tiempo.	Con el lavaplatos vacío y sin detergente, coloque un vaso con 8 onzas de vinagre en el bastidor inferior y luego ejecute un ciclo normal.

PROBLEMA	POSIBLE CAUSA	SOLUCIÓN
Es demasiado ruidoso.	El sonido se genera cuando la tapa del dispensador está abierta y la bomba del drenaje está funcionando en una etapa temprana.	Esto es normal.
	El lavaplatos no está nivelado	Asegúrese de que el lavaplatos esté nivelado.
	Hay materiales extraños (tornillos, pedazos de plástico) en la cámara de la bomba.	Comuníquese con un técnico de servicio calificado para quitar el material extraño de la cámara de la bomba.
	Hay un sonido de 'corte' porque una boquilla se golpea contra los platos.	Reacomode los platos.
La boquilla no gira fluidamente.	El orificio de la boquilla está obstruido con partículas de comida.	Limpie el orificio de la boquilla.
	La boquilla está obstruida por un plato u olla y no puede girar.	Tras colocar los platos en los bastidores, gire las boquillas a mano para verificar si alguno de los platos las obstruyen.
No es posible bombear el agua del lavaplatos.	El drenaje está obstruido	Comuníquese con un técnico de servicio calificado para quitar la obstrucción de la manguera de drenaje y verifique el funcionamiento de la bomba.
El bastidor superior está doblado tras cargar los platos.	Los platos no están cargados correctamente.	Cargue sus platos según se recomienda. (Consulte la página 16)

solución de problemas

CÓDIGOS DE INFORMACIÓN

El panel de control muestra códigos de información para ayudarlo a comprender que está ocurriendo con su lavadora. Si ve alguno de los códigos mencionados a continuación, debe seleccionar la opción Cancel and Drain (Cancelar y drenar), y luego seguir las instrucciones en la comuna Solución.

SÍMBOLO DEL CÓDIGO	SIGNIFICADO	SOLUCIÓN
EE	Error del sensor de temperatura	Error funcional. Con el lavavajillas vacío, agregue detergente y luego active un ciclo. Si el problema continúa, vaya al panel del disyuntor de su hogar, coloque el disyuntor del lavavajillas en la posición de apagado y luego comuníquese con un centro de servicio autorizado de Samsung.
HE	Error del calentador	
IE	Error de calentamiento a temperatura elevada.	
BE	Error de bajo nivel de agua	Verifique si la válvula de suministro de agua está cerrada, el suministro de agua está suspendido o la línea o válvula de entrada de agua están congeladas u obstruidas por partículas extrañas. Si el problema continúa, cierre la válvula de suministro de agua y luego comuníquese con un centro de servicio autorizado de Samsung.
AE	Error de suministro de agua	
FE	Error de suministro de agua a temperatura elevada	Verifique la temperatura del agua suministrada. Si es superior a 176 °F (80 °C), se puede producir un error funcional en el lavavajillas.
3E	Error de drenaje	Verifique si la manguera de drenaje está obstruida o doblada. Si el problema continúa, cierre la válvula de suministro de agua y luego comuníquese con un centro de servicio autorizado de Samsung.
SE	Error de exceso en el nivel de agua	Error funcional. Cierre la válvula de suministro de agua y vaya al panel del disyuntor de su hogar, coloque el disyuntor del lavavajillas en la posición de apagado y luego comuníquese con un centro de servicio autorizado de Samsung.
DE	Error de pérdida	Error funcional. Después de apagar el lavavajillas y tratar de encenderlo nuevamente. Si el problema continúa, comuníquese con un centro de servicio autorizado de Samsung.
BE	Error de botones	
BE	Advertencia de puerta abierta	Error funcional. Asegúrese de cerrar bien la puerta. Si el problema continúa, comuníquese con un centro de servicio autorizado de Samsung.

Para códigos no indicados anteriormente, comuníquese al 1-800-SAMSUNG (1-800-726-7864).

AYUDAR AL MEDIOAMBIENTE

- Su lavavajillas está fabricado a partir de materiales reciclables. Si decide desecharlo, respete las reglamentaciones locales para el desecho de residuos. Corte el cable de alimentación de modo que el electrodoméstico no pueda conectarse a una fuente de alimentación.
- Retire la puerta para que animales y niños no queden atrapados dentro del electrodoméstico.
- No exceda la cantidad de detergente recomendada en las instrucciones del fabricante de detergente.

ESPECIFICACIONES

Modelo	DMT800RFS, DMT800RFB, DMT800RFW		
Tipo	Lavavajillas	Capacidad de lavado	14 cubiertos
Potencia	120 V/60 Hz CA solamente, disyuntor de 15 A	Presión de agua usada	20 ~ 120 psi (140 ~ 830 kPa)
Dimensiones (Ancho x Profundidad x Altura)	23 7/8 x 24 3/4 x 33 7/8 pulg. (605 x 627 x 860 mm)		
Consumo de potencia nominal	Motor de lavado	150 ~ 190 W	
	Calentador	1100 W	
Peso	Desembalado 109 lb (49.5 kg)		

garantía

LAVAVAJILLAS SAMSUNG

GARANTÍA LIMITADA PARA EL COMPRADOR ORIGINAL

El presente producto de la marca SAMSUNG, tal como lo provee y distribuye Estados Unidos: SAMSUNG ELECTRONICS AMERICA, INC./CANADA: SAMSUNG ELECTRONICS CANADA, INC. (SAMSUNG) y lo entrega como nuevo, en su embalaje de cartón original al comprador o consumidor original, está garantizado por SAMSUNG contra defectos de fabricación de los materiales y la mano de obra durante el período limitado de la garantía de:

Un (1) año por repuestos y mano de obra, Cinco (5) años por placa de circuito impreso, rejillas (Los cargos por mano de obra para reparación en domicilio a partir del 2do año son responsabilidad del cliente) y de por vida en revestimiento de puerta de acero inoxidable y tubo por pérdidas. Samsung reemplazará su unidad con el mismo modelo o el modelo actual (que sea mejor o equivalente en términos de funcionalidad) (La mano de obra relacionada con el reemplazo es responsabilidad del cliente).

La presente garantía limitada comienza en la fecha original de compra y es válida únicamente para productos comprados y usados en los Estados Unidos/Canadá. Para recibir el servicio técnico de la garantía, el comprador debe comunicarse con SAMSUNG con el fin de que se determine el problema y los procedimientos del servicio. El servicio técnico de la garantía sólo puede ser prestado por un centro de servicio técnico autorizado de SAMSUNG. Se debe presentar la factura de compra original como prueba de compra a SAMSUNG o al servicio técnico autorizado de SAMSUNG. SAMSUNG brindará servicio técnico a domicilio sin cargo durante el período de garantía, sujeto a disponibilidad, dentro del territorio contiguo de los Estados Unidos/Canadá. El servicio técnico a domicilio no se encuentra disponible en todas las áreas.

Como condición para que se preste este servicio a domicilio, el producto debe encontrarse libre de obstrucciones y accesible para el agente de servicio. Si el servicio no está disponible, SAMSUNG podrá optar por brindar el servicio de transporte del producto de ida y vuelta al centro de servicio.

SAMSUNG reparará, reemplazará o reembolsará el producto a nuestra discreción y sin cargo tal como se establece en la presente garantía, con piezas o productos nuevos o reacondicionados si se comprueba que es defectuoso durante el período limitado de la garantía especificado anteriormente. Todas las piezas y los productos reemplazados pasan a ser propiedad de SAMSUNG y deben ser devueltos a SAMSUNG. Las piezas y los productos reemplazados asumen la garantía original que resta, o noventa (90) días, el período que sea el más prolongado.

La presente garantía limitada cubre defectos de fabricación de los materiales y la mano de obra encontrados durante el uso normal y doméstico de este producto y no será válida para lo siguiente: daños que ocurran durante el envío, entrega e instalación; aplicaciones y usos para los cuales el presente producto no fue destinado; producto o números de serie alterados; daño cosmético o acabado exterior; accidentes, abuso, descuido, incendio, inundación, caída de rayos, u otros casos fortuitos o de fuerza mayor; uso de productos, equipo, sistemas, utilidades, servicios, piezas, suministros, accesorios, aplicaciones, instalaciones, reparaciones, cableado externo o conectores no provistos ni autorizados por SAMSUNG que dañen este producto o que acarreen problemas en el servicio; voltaje de la línea eléctrica incorrecto, fluctuaciones y sobretensión; ajustes del cliente e incumplimiento de lo establecido en el manual de instrucciones, instrucciones de mantenimiento y ambientales que están cubiertas y recomendadas en el manual de instrucciones; traslado y reinstalación del producto; problemas causados por plagas. Esta garantía limitada no cubre problemas de corriente, voltaje o alimentación eléctrica incorrectos, bombillas de luz, fusibles y cableado en la casa, el costo de las llamadas al servicio técnico para solicitar instrucciones, ni la corrección de errores de instalación. SAMSUNG no garantiza el funcionamiento ininterrumpido o sin errores del producto.

SALVO LO ESTABLECIDO EN ESTE DOCUMENTO, NO EXISTEN GARANTÍAS RESPECTO DE ESTE PRODUCTO NI EXPRESAS NI TÁCITAS Y SAMSUNG DESCONOCE Y RECHAZA TODA GARANTÍA INCLUIDA, AUNQUE NO TAXATIVAMENTE ENUMERADA, TODA GARANTÍA TÁCITA DE COMERCIABILIDAD, INFRACCIÓN O APTITUD PARA UN PROPÓSITO ESPECIAL. NINGUNA OTRA GARANTÍA OTORGADA POR PERSONA, COMPAÑÍA O CORPORACIÓN ALGUNA CON RESPECTO AL PRESENTE PRODUCTO REVESTIRÁ CARÁCTER VINCULANTE PARA SAMSUNG. SAMSUNG NO SERÁ RESPONSABLE POR PÉRDIDA DE INGRESOS O LUCRO CESANTE, IMPOSIBILIDAD DE GENERAR AHORROS U OBTENER OTROS BENEFICIOS, O CUALQUIER DAÑO DERIVADO DE CIRCUNSTANCIAS ESPECIALES, DAÑO IMPREVISTO O DERIVADO CAUSADO POR EL USO, USO INCORRECTO, O INCAPACIDAD PARA USAR EL PRESENTE PRODUCTO, INDEPENDIENTEMENTE DE LA TEORÍA LEGAL EN QUE SE FUNDE EL RECLAMO Y AUN CUANDO SE LE HAYA NOTIFICADO A SAMSUNG DE LA POSIBILIDAD DE TALES DAÑOS.

NINGÚN RESARCIMIENTO DE NINGUNA ÍNDOLE CONTRA SAMSUNG SUPERARÁ EL MONTO DEL PRECIO DE COMPRA DEL PRODUCTO VENDIDO POR SAMSUNG Y CAUSANTE DEL PRESUNTO DAÑO.

SIN LIMITAR LO PRECEDENTE, EL COMPRADOR ASUME TODO EL RIESGO Y LA RESPONSABILIDAD POR PÉRDIDA, DAÑO O LESIÓN AL COMPRADOR Y A LOS BIENES DEL COMPRADOR Y A TERCEROS Y A SUS BIENES DERIVADOS DEL USO, USO INCORRECTO O INCAPACIDAD PARA USAR EL PRESENTE PRODUCTO. LA PRESENTE GARANTÍA LIMITADA NO SE EXTENDERÁ A NINGUNA PERSONA DISTINTA DEL COMPRADOR ORIGINAL DEL PRESENTE PRODUCTO, ES INTRANSFERIBLE Y ESTABLECE SU EXCLUSIVA REPARACIÓN.

Algunos Estados no permiten limitaciones en cuanto al plazo de una garantía implícita, o la exclusión o limitación de daños imprevistos o derivados, por lo tanto las limitaciones o exclusiones antedichas pueden no aplicarse en su caso. Esta garantía le otorga derechos específicos, y además puede tener otros derechos que varían según el Estado en el que se encuentre.

Para recibir el servicio técnico de garantía, comuníquese con SAMSUNG a:

En Estados Unidos

SAMSUNG ELECTRONICS AMERICA, INC. – CONSUMER ELECTRONICS CUSTOMER SERVICE
400 Valley Road, Suite 201, Mt. Arlington, NJ 07856
1-800-SAMSUNG(726-7864)
www.samsung.com/us

En CANADÁ

SAMSUNG ELECTRONICS CANADA, INC. – CONSUMER ELECTRONICS CUSTOMER SERVICE
55 Standish Court, Mississauga, Ontario L5R 4B2 Canada
1-800-SAMSUNG(726-7864)
www.samsung.com/ca

notas

notas



¿Tiene preguntas o comentarios?

PAÍS	LLAME AL	O VISÍTENOS EN LÍNEA EN
USA	1-800-SAMSUNG(726-7864)	www.samsung.com
CANADÁ	1-800-SAMSUNG(726-7864)	www.samsung.com